

DASCOM

Tally[®]

Manuale dell'utente T2150 T2250 Stampante a matrice



Indice

Introduzione	1
Caratteristiche della stampante	1
Simboli utilizzati	1
Vista d'insieme	2
Stampante nel modo di funzionamento con trascina moduli	3
Configurazione della stampante per l'uso di fogli singoli	3
Percorsi carta	4
Installazione	5
Rimozione dell'imballaggio	5
Installazione della stampante	6
Controllare la tensione della stampante	7
Collegamento della stampante	8
Accensione della stampante	9
Il pannello operativo	10
L'indicatore LCD	11
Modo Online	12
Modo Offline	12
Modo Setup	13
Segnalazioni dell'indicatore LCD	14
Funzioni dei tasti in fase di accensione	15
Sostituzione della cartuccia colore	16
Driver della stampante	19
Installazione del driver della stampante sotto Windows 95/98/ME	19
Installazione del driver della stampante sotto Windows 2000/2003/XP	19
Installazione del driver della stampante sotto Windows 7	21
Installazione del driver della stampante sotto Windows Vista	22
Altri sistemi operativi	23
Modificare impostazioni stampante	24
Proprietà dei moduli (Windows 2000/2003/XP/Vista/Windows 7)	24
Caricare il firmware opzionale	25
Eliminazione dei problemi	26

Modalità di gestione della carta	27
Cambio del tipo di carta	27
Modifica del tipo di carta nel menu Setup	28
Selezione della densità dei caratteri e del font	29
Caricamento della carta	30
Moduli continui	30
Fogli singoli	34
Trasporto carta	36
Posizionamento della carta nella posizione di strappo	37
Rimozione carta	37
Impostazioni	38
Regolazione della distanza della testina di stampa	38
Impostazione della posizione di strappo	39
Impostazione della riga di inizio stampa (TOF)	40
Il menu	41
Programmazione mediante il pannello operativo	41
Richiamare un menu nascosto	41
Richiamare il menu	41
Configurazione del menu	42
Utilizzo del menu	43
Memorizzare l'impostazione menu	43
Impostazione della lingua nazionale	44
Uscita dal modo Setup	45
Struttura del menu	46
Parametri nei menu	47
Stampa opzioni configurazione menu (Listato)	47
Carica configurazione menu (Menu)	47
Reimposta valori predefiniti (Reset)	48
Stampa silenziosa (Quietm.)	48
Selezione del carattere (Fonte)	49
Regolazione densità caratteri (CPI)	50
Regolazione densità righe (LPI)	50
Salta perforazione (Salta)	51
Seleziona caratteri Escape (ESC-Alt)	51
Imposta emulazione (Emulaz.)	52
Stampa bidirezionale (Bidir)	52
Impostazioni per le porte (I/O)	53

Interfaccia seriale (Serie)	53
Velocità di trasmissione (Baud)	53
Formato dati (Formato)	54
Ulteriori impostazioni (Special)	55
Comportamento in caso di errori (ErrMode)	55
Carattere di fine blocco (Blockend)	55
Feedback segnale (Remote)	56
Trasparenza (Handthr)	56
Protocollo (Protocol)	57
Gestione segnale (DTR)	57
Selezione interfaccia (Par+Ser)	58
Buffer interfacce (Memoria)	58
Interfaccia Pocket Ethernet (opzionale) (ETH-EXT)	59
Selezione set caratteri (CG-Tab)	59
Set caratteri IBM (Carset)	59
Set caratteri nazionali (Nazione)	60
Zero barrato (0-Barr.)	60
Ritorno automatico del carrello (Auto-CR)	61
Avanzamento automatico di riga (Auto-LF)	61
Blocco menu (No Menu)	62
Lingua locale (Lingua)	62
Parametri della carta (Carta)	63
Impostazione lunghezza pagina (Modulo)	63
Prima posizione di stampa (FormAdj)	65
Distanza testina manuale (Test.)	66
Posizione vista e strappo (AutoQTO)	67
Lunghezza righe (Carell)	68
Codice a barre (Barcode)	68
Caratteri normali e codice a barre (Barmode)	69
Modalità avanzamento modulo (FFmode)	70
Regolazione e controllo delle opzioni (OpCarta)	71
Attivazione dei trattori (AutoTra)	71
Controllo dell'alimentatore di fogli singoli (AutoASF)	72
Impostare il margine sinistro (LeftMrg)	72
Impostare il margine destro (RightMrg)	73
Formfeed dopo copia locale (Coax o Coax/IPDS) (FFaftLC)	73
Attivazione/disattivazione delle funzioni per la manipolazione della carta (Paphand)	74
Impostazione del menu (esempio)	75

Menu esteso	77
Funzioni di test	77
Eseguire un autotest (Rolling ASCII)	78
Concludere la modalità di Test (Rolling ASCII)	79
Test interfacce (Hex-Dump)	80
Stampa in Hex-Dump	80
Concludere la modalità Hex-Dump	81
Impostazioni avanzate	82
Lunghezza del modulo (Modulo)	84
Impostazione automatica della distanza della testina di stampa (AGA)	85
Modalità di gestione della carta (Paphand)	86
Aumento della distanza della testina di stampa (Head up)	86
Larghezza carta (Pagewid)	87
Zona sinistra (Leftzon)	87
Zona destra (Rightzo)	88
Margine fisico sinistro (Physlm)	88
Interfaccia parallela bidirezionale (CX-bid)	89
Procedura per l'inserimento di nuove righe (Wrap)	89
Segnale acustico all'esaurimento della carta (Sound)	90
Disattivare l'alimentazione foglio singolo (Foglio)	90
Impostazione per carta con dorso scuro (Pap.back)	91
Regolazione per stampa di carta vergatina (HvyForm)	91
Modalità di risparmio (Sleepmod)	92
Modificare il numero di serie della stampante (SerialN)	92
Modificare il numero di serie della stampante (AssetN)	93
Velocità di stampa degli elementi grafici (GrSpeed)	93
Miglioramento della qualità grafica e del codice a barre (GrFreq)	94
Attiva il linguaggio PjL (Jobcntl)	94
Incrementa la velocità di stampa per i 17.1 e 20 cpi (HS-Draft)	95
Eliminazione disfunzioni	97
Problemi generali	98
Il display resta oscuro	98
Display è acceso, stampante non reagisce	98
Problemi con l'introduzione della carta	99
Ingorgo di carta (Modulo continuo)	99
Ingorgo di carta (Modulo singolo)	100
La carta non si muove al punto di strappo	100

Problemi con la qualità della stampa	101
Stampa troppo chiara	101
Stampa troppo carica	101
Stampa di caratteri indecifrabili	101
La prima riga non viene stampata correttamente in altezza	102
I punti d'interpunzione non vengono stampati	102
Avviso di disfunzione tramite display	103
Ulteriori avvisi tramite display	106
Manutenzione e cura	107
Sostituzione del fusibile	107
L'esterno	108
L'interno	108
Rullo di stampa	109
Cartuccia colore	109
Frizione superiore	110
Assi delle guide	110
Dati tecnici	111
Specifiche della stampante	111
Specifiche di interfaccia	115
Caratteristiche della carta	116
Set di caratteri	119
Set di caratteri standard MTPL	120
Caratteri alternativi internazionali MTPL –Tipo di stampa normale	121
Set di caratteri OCR-A	122
Set di caratteri OCR-B	123
Set caratteri e font disponibili	124
Emulazioni	127
Informazioni generali	127
Codici di comando della stampante	127
Sequenze Escape	128
Sequenze MTPL	128
Codici di comando	128
La procedura \$\$	128

Come si opera con le Sequenze di Escape?	129
MTPL	130
Esempio in Basic	130
Esempio in Pascal	130
Stampa	130
Listato dei codici di comando disponibili	131
Comandi PJJ	142
Codice a barre	143
Listato codici a barre disponibile	143
Codice a barre US Postnet	144
Codice a barre Royal Mail Customer	144
Codice a barre KIX	145
Codice a barre USPS Intelligent Mail	145
Stampa LCP	146
Listato dei codici supplementari	147
Interfacce	149
Interfaccia parallela	150
Assegnazione connettore	150
Interfaccia seriale V.24/RS232C	151
Assegnazione connettore	151
Cavo interfaccia (interfaccia seriale)	152
Segnali d'ingresso	152
Segnali d'uscita	152
Protocolli	153
Modalità di memoria XON/XOFF	153
Modalità di memoria Robust XON/XOFF	153
Funzioni di menu ampliate in caso di selezione del protocollo ENQ/STX e ETX/ACK	153
Modalità di memoria ENQ/STX	154
Modalità di memoria ETX/ACK	154
Opzioni e accessori	155
Opzioni	155
Alimentazione fogli singoli automatica frontale (ASF-F)	155
Alimentazione fogli singoli automatica da dietro (ASF-R)	155
Trascinamoduli 2, anteriore	155
Trascinamoduli 3 posteriore	155
Adattatore interfaccia seriale	155
Interfaccia Pocket Ethernet	155

Interfaccia seriale RS232/TTY	156
Supporto carta	156
Altre opzioni	156
Accessori	156
Cartucce colore	156
Manuali di programmazione	156
Indice	157

Introduzione

Caratteristiche della stampante

Grazie alle sue eccellenti prestazioni, quali elevata velocità di stampa, eccellente qualità e soprattutto gestione della carta estremamente flessibile, questa stampante è una soluzione professionale per molti settori industriali, specialmente per coloro che utilizzano carta a modulo continuo e producono giornalmente elevati volumi di stampa.

Simboli utilizzati

Le informazioni importanti sono contrassegnate nel manuale da due simboli.



ATTENZIONE contrassegna le informazioni che devono essere rispettate per evitare rischi per l'incolumità personale e danni alla stampante.



AVVERTENZA contrassegna informazioni generiche o aggiuntive in merito a un determinato argomento.

1 Vista d'insieme

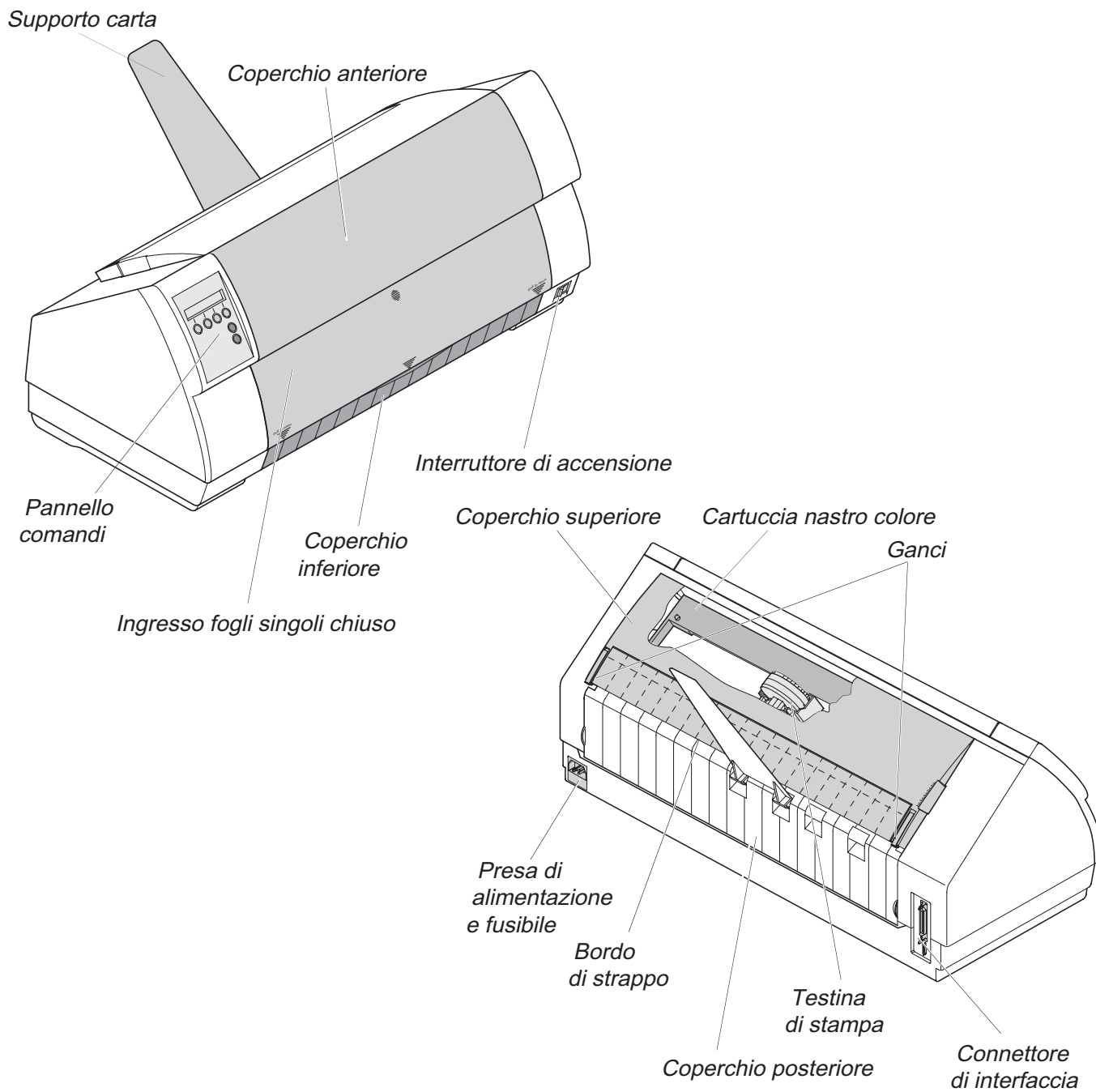

Stampante nel modo di funzionamento con trascinamoduli

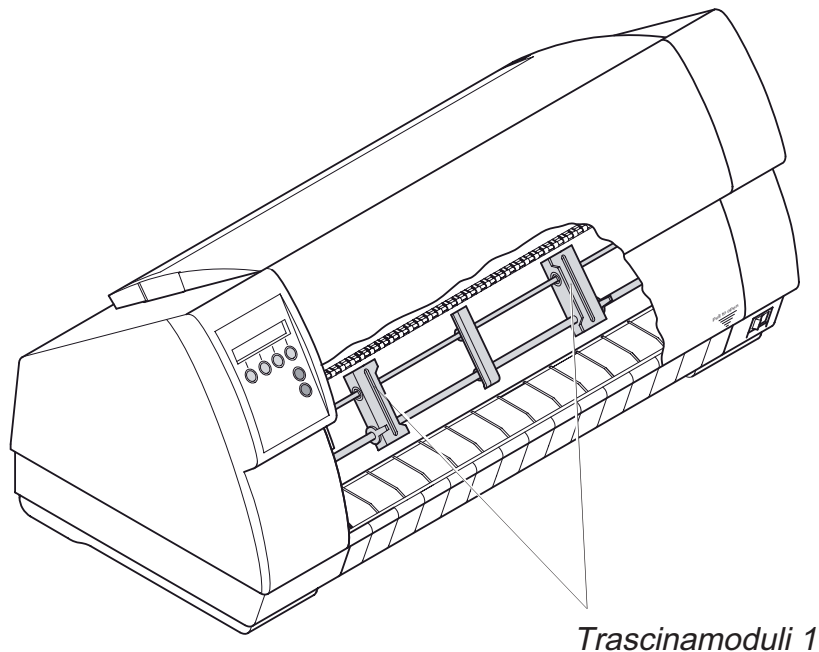

Configurazione della stampante per l'uso di fogli singoli

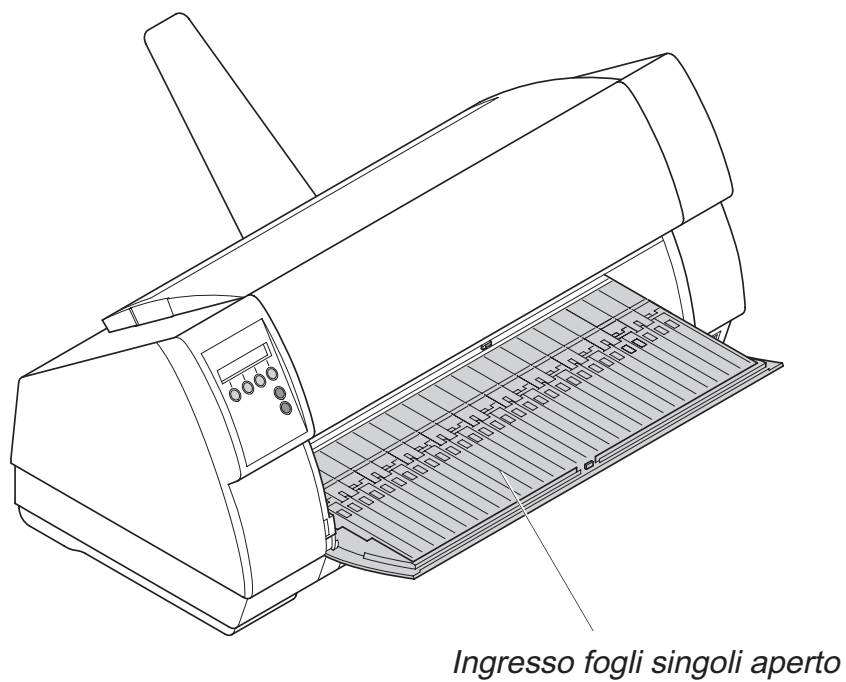

Percorsi carta

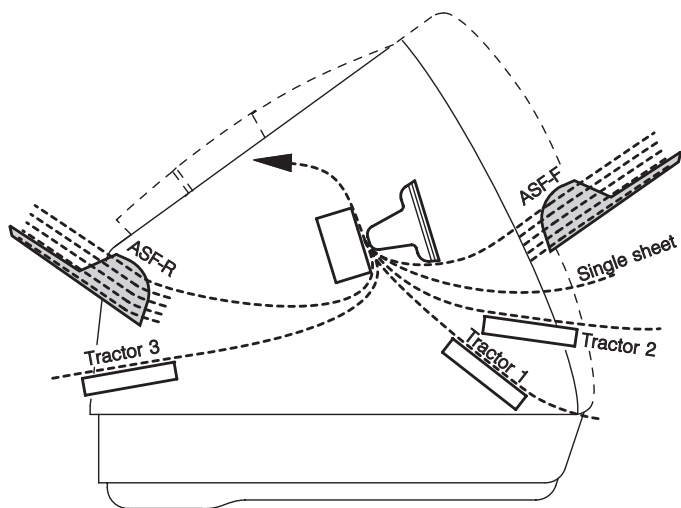
**Stampante standard:**

Trascinamoduli 1
Fogli singoli

Opzioni:

Trascinamoduli 2
Trascinamoduli 3
ASF-F
ASF-R



Se viene installato l'ASF-F i percorsi carta Tractor 2 e Foglio scompaiono.

Trascinamoduli 2, trascinamoduli 3: opzioni, modulare

2 Installazione

Rimozione dell'imballaggio

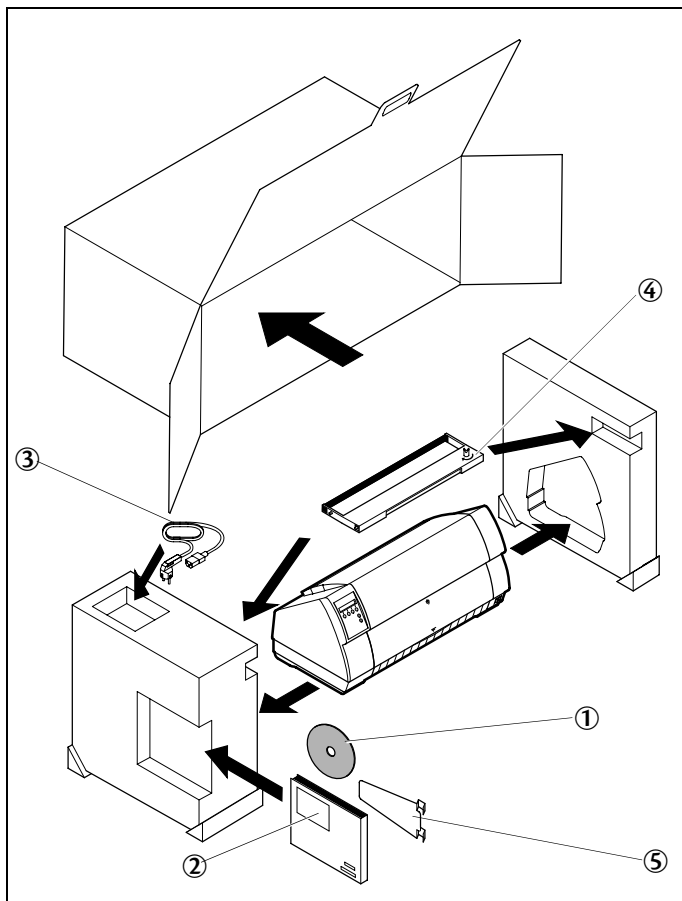

Collocare la stampante ancora imballata su una superficie stabile (*vedere [Installazione della stampante, pagina 6](#)*).

Fare attenzione a disporre i simboli “sopra” nella direzione corretta.

Aprire l'imballaggio, estrarre il kit degli accessori e disimballarlo. Estrarre la stampante dal cartone, dal davanti, e rimuovere gli altri elementi dell'imballaggio.

Verificare che la stampante non mostri danni visibili dovuti al trasporto e che non manchi nessun componente della dotazione. Oltre al presente CD-ROM (①) la dotazione deve comprendere la guida di avvio rapida (②), il cavo di rete (③), la cartuccia colore (④) e i supporti carta (⑤).

Se si riscontrano danni dovuti al trasporto o se mancano degli accessori, rivolgersi al proprio rivenditore.

Installazione della stampante

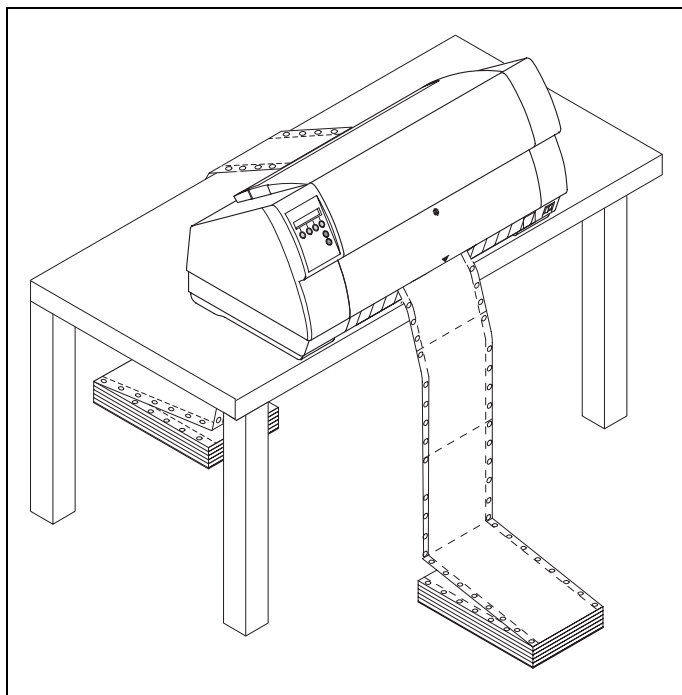

Collocare la stampante su una superficie stabile, piana e non scivolosa, in modo da evitare che cada a terra. Verificare che vi sia un agevole accesso al pannello comandi e ai punti di alimentazione della carta, e che vi sia sufficiente spazio per l'uscita della carta.

Se la carta a moduli continui viene trasportata avanti e indietro con una certa frequenza, installare la stampante il più possibile come mostrato nella figura.



Gli angoli della carta possono danneggiare l'isolamento del cavo di rete se sfregano continuamente sul cavo stesso. L'utente deve assicurarsi che il cavo di rete e la carta in movimento abbiano in ogni caso sufficiente distanza uno dall'altra.

Nella scelta del luogo di installazione della stampante, tenere presente i seguenti aspetti:



Non collocare mai la stampante nelle vicinanze di gas facilmente infiammabili o di sostanze esplosive.

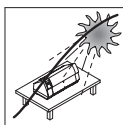

Non esporre la stampante alla luce solare diretta. Qualora fosse inevitabile installare la stampante in corrispondenza di una finestra, proteggerla dalla luce solare con una tenda.

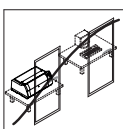

Nel collegare il PC alla stampante, fare attenzione a non superare la lunghezza massima del cavo (*vedere [Specifiche di interfaccia](#), pagina 115*).

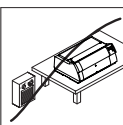

Rispettare una distanza adeguata da caloriferi e fonti di calore.

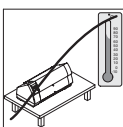

Fare attenzione a non esporre la stampante a variazioni estreme di temperatura e umidità. Riparare inoltre la stampante dalla polvere.

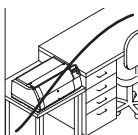

Per via del rumore prodotto, in caso di necessità si raccomanda di installare la stampante in un luogo acusticamente isolato rispetto alla postazione di lavoro.

Controllare la tensione della stampante

Verificare che la stampante sia impostata sulla tensione adeguata (ad esempio 230 V in Europa, 120 V negli USA). A questo proposito, si veda la targhetta-tipo posta sopra la presa di alimentazione, sul retro della stampante.



Non accendere mai la stampante se non con la tensione corretta, poiché questo potrebbe causare seri danni.

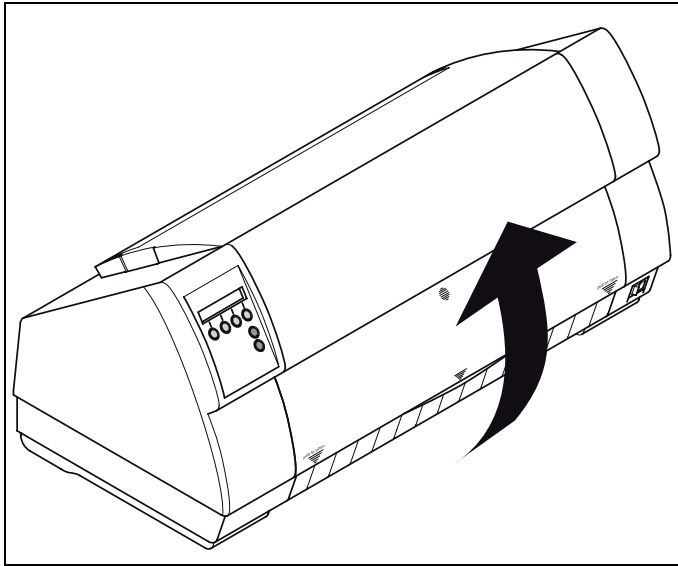

È possibile effettuare da soli la regolazione della corretta tensione per la stampante. Per questa ragione, inclinare posteriormente la stampante con cautela.



Assicurarsi che i fermagli del collegamento parallelo non si pieghino.

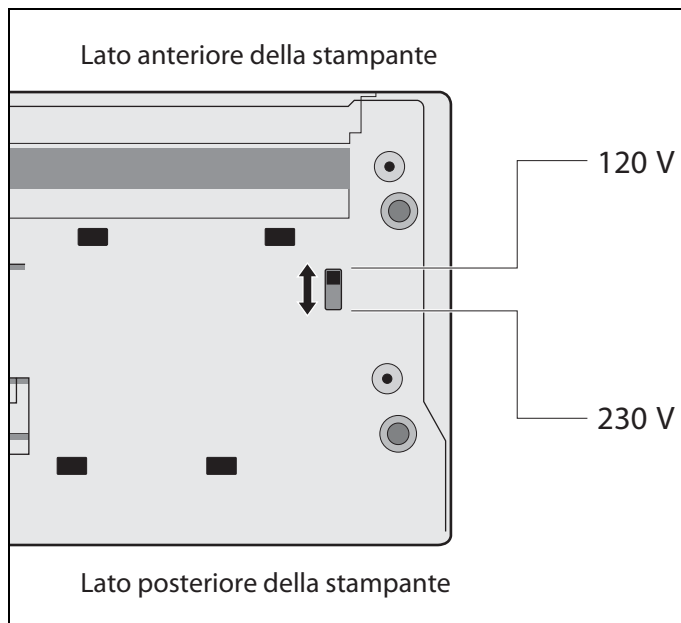

Successivamente regolare sulla tensione necessaria il regolatore scorrevole posto sul lato sinistro della parte inferiore della stampante con un oggetto adatto (ad esempio un cacciavite, non utilizzare in nessun caso una matita).

Collegamento della stampante

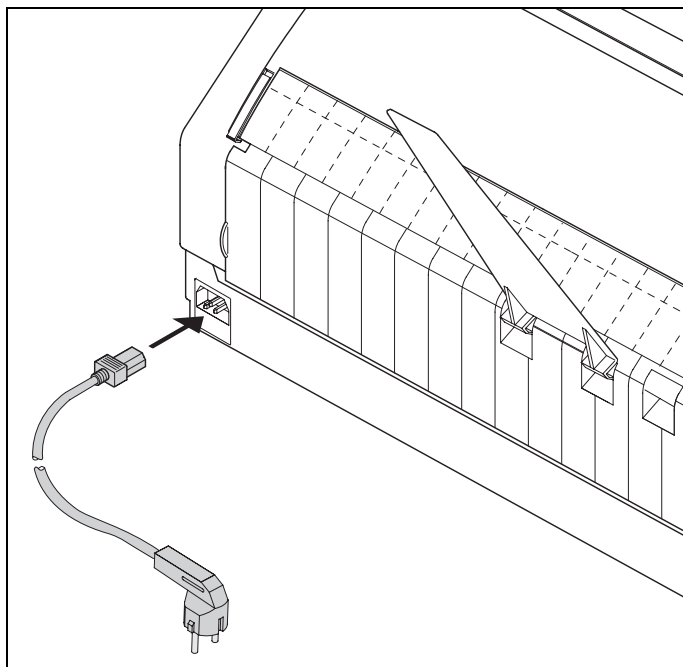

Collegare il cavo di rete come mostrato nella figura alla presa della stampante. Inserire la spina del cavo di rete in una presa.

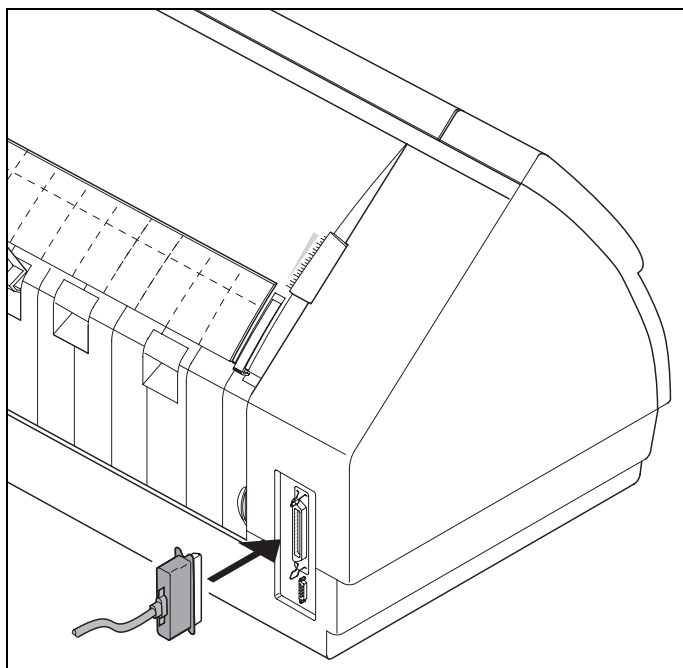

Verificare che la stampante e il computer siano spenti, e collegarli con l'apposito cavo di trasmissione dati.



La stampante è dotata come standard di una porta parallela. Ulteriori informazioni a riguardo sono indicate nel capitolo [Interfacce](#), pagina 149.

Accensione della stampante

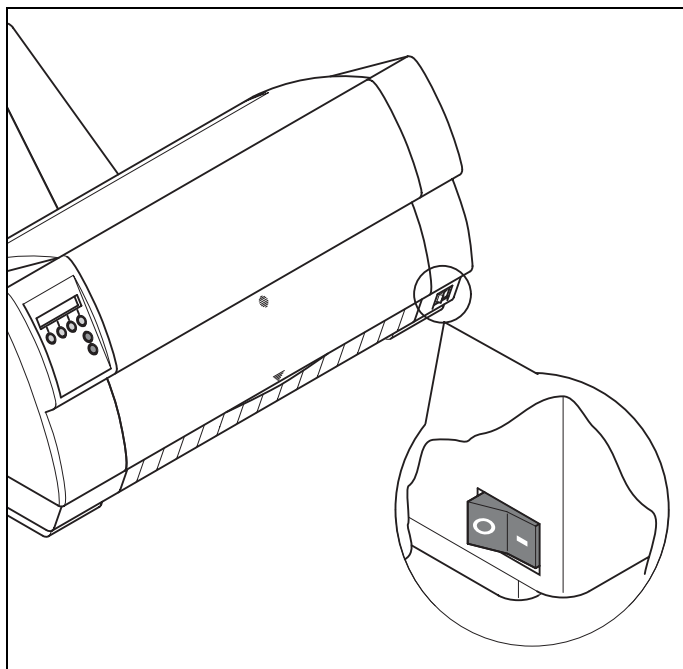

L'interruttore di rete, con il quale si può accendere la stampante, è posto a destra in basso, sul lato anteriore della stampante.

3 Il pannello operativo

Il pannello operativo e i relativi tasti consentono di controllare il funzionamento della stampante. Si trova sul lato destro, nella parte anteriore della stampante e consta di un indicatore LCD a due righe e sei tasti.

Le funzioni dei tasti dipendono dall'attuale modalità (stato) della stampante. Principalmente vanno distinte quattro modalità diverse.

- ▶ La modalità *Online* è lo stato normale della Vostra stampante. E' possibile ricevere dati dal computer e stamparli.
- ▶ Nella modalità *Offline* il collegamento tra stampante e computer è interrotto, e quindi non è possibile ricevere e stampare dati.
- ▶ Nella modalità *Setup* potete selezionare il menu della stampante oppure effettuare la cosiddetta commutazione rapida. La commutazione rapida è stata studiata per consentire la modifica diretta e senza passaggio attraverso il menu dei parametri più importanti (ad esempio Regolazioni, Spaziatura caratteri, Font, Percorso carta). Le impostazioni dei parametri Spaziatura caratteri e Font vanno persi dopo lo spegnimento. Possono essere selezionati in maniera permanente nella modalità Menu della stampante.
- ▶ In modalità *Menu* potete modificare e memorizzare ulteriori impostazioni della stampante (spazio interlinea, capacità del buffer dell'interfaccia ecc.).

L'indicatore LCD

L'indicatore LCD Vi segnala le impostazioni della stampante e le attuali funzioni assegnate ai tasti.

La riga superiore mostra se la stampante si trova nel modo Online o Offline (nella figura la stampante si trova in modalità Online) e del tipo di caricamento carta impostato (nella figura **Trattor1** = funzionamento a trattori).

Esempio:

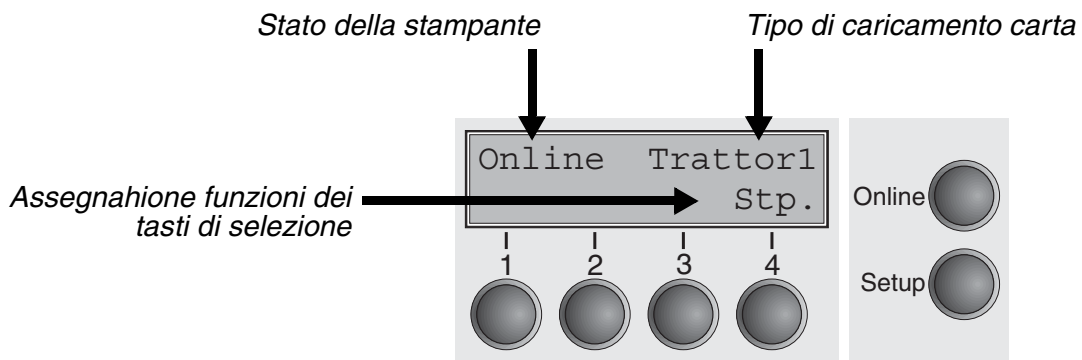

Modo Online

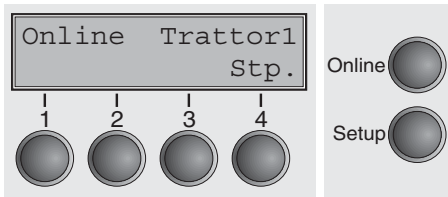

All'accensione, la stampante si commuta automaticamente nel modo Online. Solo in questa modalità può ricevere i dati dal computer.

- ▶ Tasto **Stp.** (4): Attiva la funzione di strappo se sono caricati i moduli continui (vedere [vedere Posizionamento della carta nella posizione di strappo, pagina 37](#)).
Se al di sopra di questo tasto compare la dicitura Load (caricare) significa che la carta è esaurita o che la carta è in posizione di parcheggio. In questo caso il display passa da **Online** a **Parcheggiata** (Posizione di riposo). Premendo il tasto, si trasporta la carta nella posizione di stampa.
- ▶ Tasto **Setup**: Commuta la stampante nel modo Setup.
- ▶ Tasto **Online**: Commuta la stampante nel modo Offline.

Modo Offline

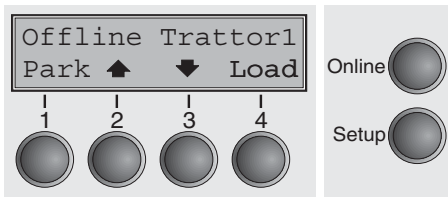

Soltanto in questa modalità è possibile comandare l'avanzamento passo-passo, riga per riga o della modulistica attraverso il pannello comandi, vedere [vedere Trasporto carta, pagina 36](#), non è possibile la ricezione dei dati.

- ▶ Tasto **Park** (1): Libera il percorso carta quando la carta è inserita e attiva la selezione rapida del percorso carta, vedere [vedere Cambio del tipo di carta, pagina 27](#).
- ▶ Tasto **▲** (2): breve pressione del tasto: micropasso in avanti.
pressione prolungata del tasto: avanzamento continuo della carta.
- ▶ Tasto **▼** (3): breve pressione del tasto: micropasso all'indietro
pressione prolungata del tasto: ritorno continuo della carta fino alla posizione di parcheggio.
- ▶ Tasto **Load** (4): Se la carta non è caricata, vedere le indicazioni precedenti.
Se la carta è già caricata: caricare la carta secondo il percorso carta impostato; sul display compare quindi l'indicazione **LF/FF**.
breve pressione del tasto: Avanzamento riga per riga (**LF**);
pressione prolungata del tasto: Avanzamento di una pagina (**FF**).
- ▶ Tasto **Setup**: Commuta la stampante nel modo Setup.
- ▶ Tasto **Online**: Commuta la stampante nel modo Online.

Modo Setup

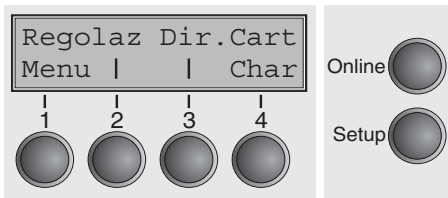

In questa modalità si possono effettuare le seguenti impostazioni:

- ▶ Tasto **Setup**: Commuta la stampante nel modo Setup, in cui si possono effettuare le seguenti impostazioni: Tasto **Menu** (1): Ulteriori impostazioni di menu, bloccate dalla fabbrica (vedere l'avvertenza che segue).
- ▶ Tasto **Regolaz** (2): Impostazione della posizione di strappo, prima riga di stampa e distanza testina di stampa.
- ▶ Tasto **Dir.Cart** (3): Impostazione del percorso carta.
- ▶ Tasto **Char** (4): Font e numero di caratteri per pollice.



L'accesso alle altre impostazioni di menu può essere bloccato dalla fabbrica.

Procedere nel modo seguente per eliminare il blocco.

- 1 Spegnere la stampante per circa 5 secondi.
- 2 Riaccendere la stampante tenendo premuto il tasto **Setup**.



Nel paragrafo [\(vedere Blocco menu \(No Menu\), pagina 62\)](#) e [\(vedere Parametri nei menu, pagina 47\)](#) si spiega come eliminare in maniera permanente questo blocco e quali sono le impostazioni possibili.

Segnalazioni dell'indicatore LCD

Se la stampante individua un errore interno o un errore operativo, oppure aspetta un Vostro comando, Ve lo segnala mediante un messaggio sull'indicatore LCD. Indica inoltre lo stato durante una procedura (ad esempio, **Initializing**). In seguito Vi descriviamo brevemente le segnalazioni. Trovate una descrizione più dettagliata delle segnalazioni dell'indicatore LCD nel capitolo [\(vedere Avviso di disfunzione tramite display, pagina 103\)](#).

Segnalazione	Significato
Carica carta del	La stampante ha individuato la fine della carta durante l'operazione di stampa/la stampante è stata accesa e non è stata caricata la carta.
Errore caricamento	La stampante non può trascinare la carta caricata.
Errore carta	Uscita della carta dalla stampante impossibile/non può portare la carta nella posizione di parcheggio.
Errore hardware	Errore hardware interno, rivolgersi al rivenditore o a un centro di assistenza tecnica.
Errore parità	Viene segnalato un errore di parità nella trasmissione dati.
Fine carta	La stampante ha individuato la fine della carta durante l'operazione di stampa / la stampante è stata accesa e non è stata caricata la carta.
Initializing	Questa segnalazione appare durante la fase di inizializzazione dopo l'accensione della stampante.
Loading default	In tutti i menu, la stampante attiva le impostazioni di default definite dalla fabbrica.
Parcheggiata	La stampante è stata accesa e non è stata caricata la carta.
Premere un tasto	L'utente deve azionare un tasto qualsiasi.
Selftest	Dopo l'inserimento viene provato per breve tempo l'hardware della stampante.
Strappo carta	L'utente deve strappare la carta, posizionata al bordo di strappo.

Funzioni dei tasti in fase di accensione

Se durante il collegamento alla rete si tiene premuto uno dei seguenti tasti fino all'inizializzazione della stampante, viene attivata la funzione corrispondente:

- ▶ Tenendo premuto il tasto **Online** in fase di accensione, attivate la modalità Menu esteso della stampante. Una descrizione della modalità Menu esteso è riportata nella sezione [\(vedere Menu esteso, pagina 77\)](#).
- ▶ Tenendo premuto il tasto **Setup** in fase di accensione, potete di nuovo accedere al menu della stampante, nel caso che questo fosse stato inibito con la funzione **No Menu**. (La funzione No Menu viene descritta nella [\(vedere Blocco menu \(No Menu\), pagina 62\)](#).)
- ▶ Se in fase di accensione tenete premuti i quattro tasti **funzioni e selezione** (Tasti da 1 a 4), impostate di nuovo alla Vostra stampante tutti i valori base (ad eccezione dell'impostazione della lunghezza del modulo e **Single** nel modo Menu esteso).



In questo caso, tutte le impostazioni precedentemente effettuate dall'utente vanno perse.

4 Sostituzione della cartuccia colore

Il nastro è realizzato in tessuto sintetico a maglie fitte impregnato di colore. Durante la stampa, in seguito all'urto provocato dagli aghi, le particelle di colore vengono trasferite sulla carta. Con la stampa di svariati milioni di caratteri, il colore si esaurisce e il tessuto si usura.

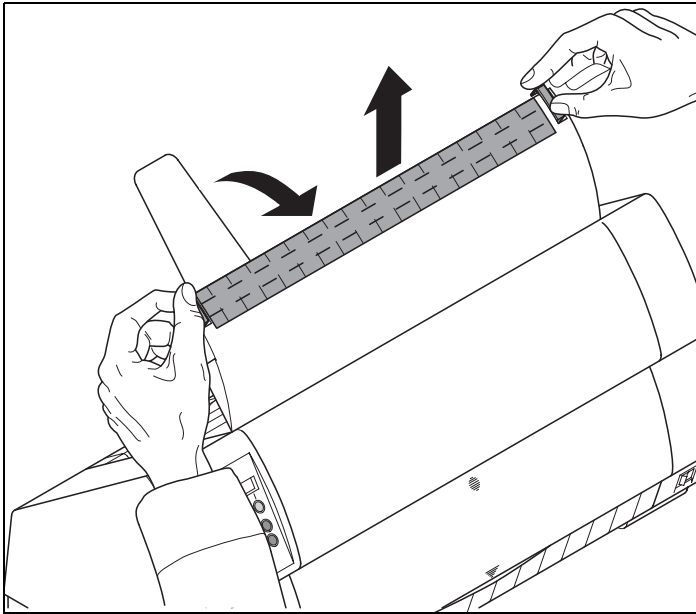

Rimuovere tutta la carta dalla stampante e verificare, prima di aprire il coperchio, che la stampante sia spenta.

Esercitare pressione sui due cursori di regolazione, aprire il coperchio superiore a 90° rispetto alla superficie superiore della stampante e rimuoverlo.

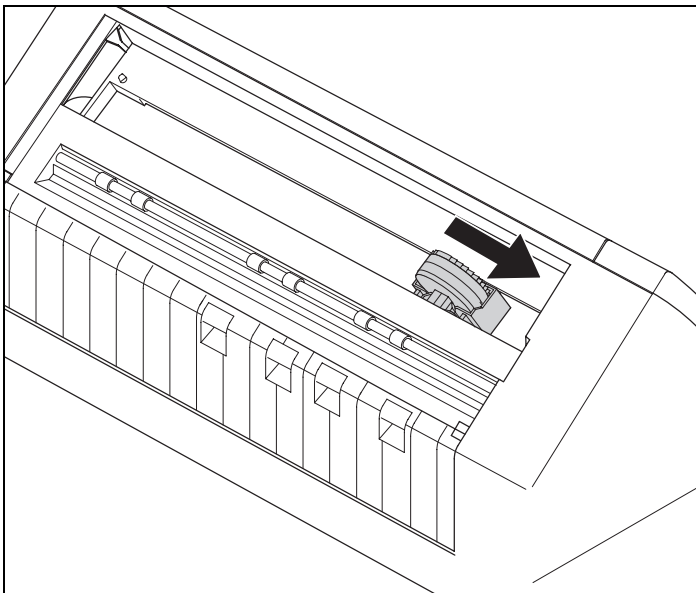

Spostare la slitta della testina di stampa fino al fermo di sinistra (visto dal lato anteriore della stampante).



Durante la stampa, la testina si surriscalda notevolmente. Prima di toccarla, se necessario opportuno quindi lasciarla raffreddare qualche istante.

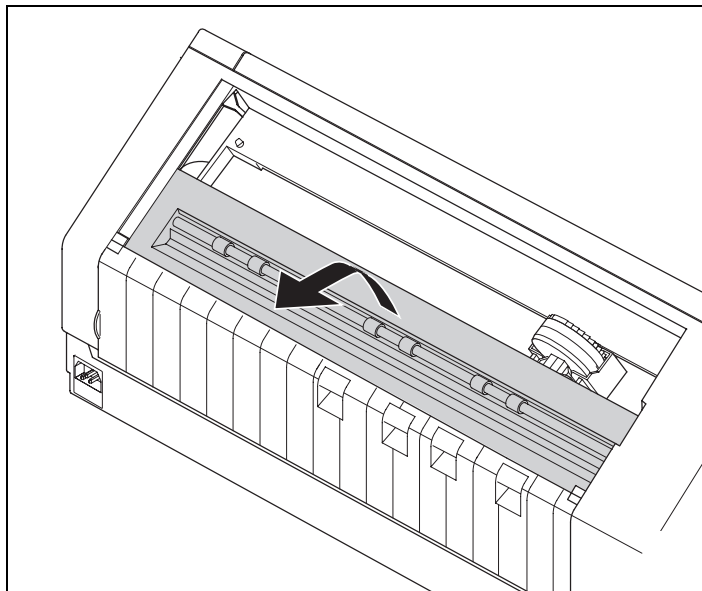

Aprire il coperchio della barra di stampa.

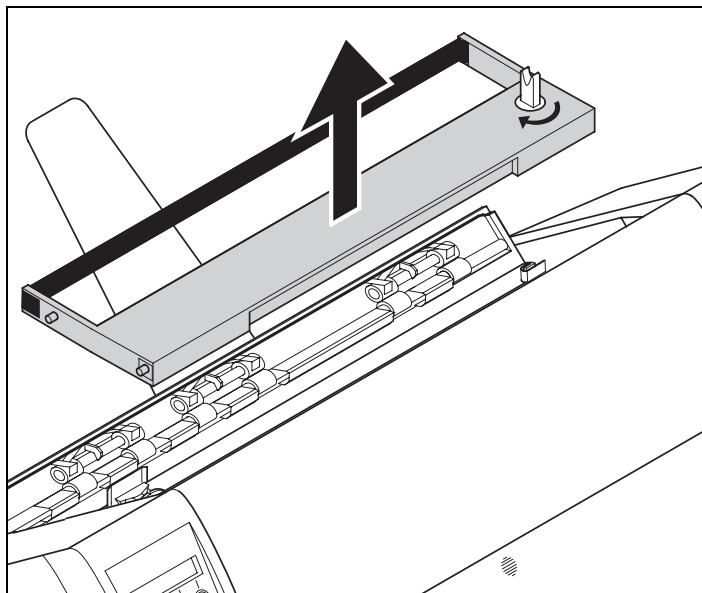

Estrarre la cartuccia esaurita.



Si consiglia l'impiego di cartucce nastro originali.

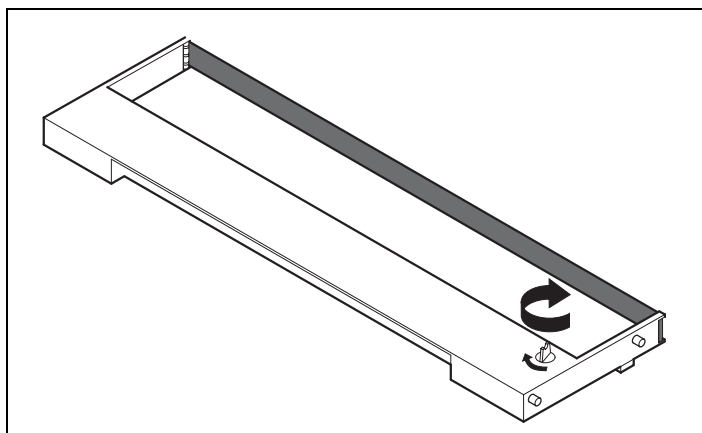

Ruotare nel senso della freccia la manopola tendi-nastro, posta sulla destra della nuova cartuccia, per tendere il nastro.

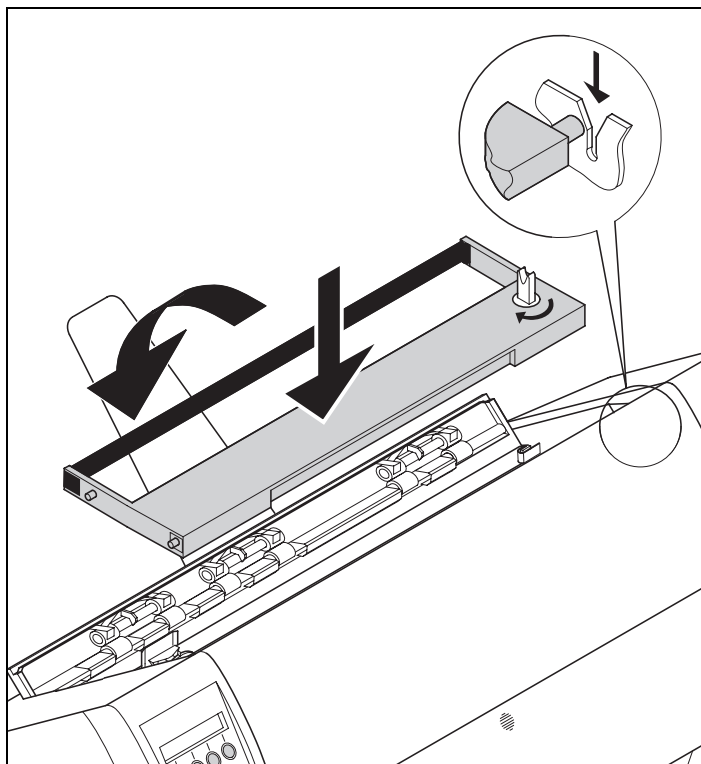

Inclinare lievemente la cartuccia del nastro colore in avanti in modo da posizionarla parallelamente al lato superiore dell'incastellatura e far passare il nastro colore davanti alla testina di stampa. Agganciare quindi i due perni nelle due guide di destra e di sinistra della stampante e spingere delicatamente la cartuccia verso il basso finché non si aggancia. In questo modo, la cartuccia verrà a trovarsi automaticamente nella posizione corretta.

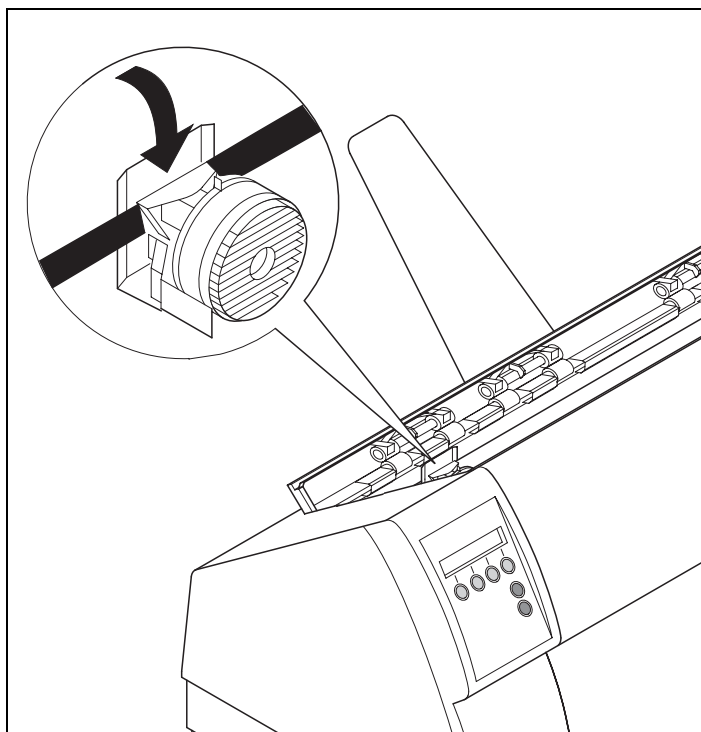

Tendere di nuovo il nastro con l'ausilio dell'apposita manopola posta sul lato destro della cartuccia. In questo modo, il nastro colore scivola al di sopra delle linguette in plastica poste a sinistra e a destra della manopola tendinastro, posizionandosi automaticamente nel modo corretto.

Spingere verso il basso il coperchio della barra fermacarta in modo da agganciarlo, reinstallare il coperchio superiore, verificando che i perni si inseriscano correttamente nelle cavità presenti sull'involucro della stampante, e infine richiuderlo.

5 Driver della stampante

Affinché la stampante sia in grado di elaborare i dati inviati dai programmi, occorre installare un apposito driver.

Il driver originale offre i presupposti migliori per ottenere risultati di stampa ottimali. Tutti i driver di stampa disponibili sono forniti insieme alla stampante sul CD-ROM allegato e sul nostro sito [Internet](#), dal quale è possibile scaricare le versioni più aggiornate.

Installazione del driver della stampante sotto Windows 95/98/ME



Con questo sistema operativo è possibile usare i driver 2150 compatibile e 2250.

Installazione del driver della stampante sotto Windows 2000/2003/XP

Sul CD-ROM online si trovano i driver per le più comuni applicazioni Windows. Per installare il driver della stampante procedere nel modo seguente.

- 1 Inserire il CD-ROM fornito in dotazione nell'apposita unità.
- 2 Nella barra delle applicazioni di Windows fare clic sull'icona **Start**.
- 3 Fare clic su **Stampanti e fax** per aprire la cartella corrispondente.
- 4 Nella barra dei menu fare clic su **File** e fare clic su **Aggiungi stampante**.
- 5 In **Installazione guidata stampante** fare clic su **Avanti**.
- 6 In base all'opzione prescelta, fare clic su **Stampante locale** o su **Stampante di rete**. Quindi fare clic su **Avanti**.



Per la procedura di installazione di una stampante di rete consultare la documentazione del sistema operativo di rete e/o del server della stampante oppure rivolgersi all'amministratore di rete.

Per installare una stampante di rete occorre disporre dei diritti di amministratore.

Se si utilizza la stampante locale, si hanno due possibilità per proseguire l'installazione del driver:

- ▶ Installazione manuale. In questo caso, passare al punto 7.
- ▶ Installazione automatica del driver tramite la funzione Plug & Play. In questo caso, passare al punto 12 dopo che il sistema di installazione guidata della stampante ha comunicato la porta e il nome della stampante.

- 7 Selezionare la porta a cui è collegata la stampante e quindi fare clic su **Avanti**.
- 8 Fare clic su **Disco driver** e quindi su **Sfoglia**.
- 9 Selezionare l'unità CD-ROM e aprire la cartella **n:\driver** („n“ indica la lettera corrispondente all'unità CD-ROM del proprio PC).
- 10 Aprire la cartella **32Bit** o **64Bit**.
- 11 Selezionare il modello di stampante. Fare clic su **Avanti**.
- 12 Se si vuole, modificare il nome della stampante predefinita e selezionare l'opzione corrispondente qualora questa debba essere utilizzata come stampante predefinita. Fare clic su **Avanti**.
- 13 Se la stampante viene configurata come stampante di rete potrà essere utilizzata insieme ad altri utenti. In questo caso occorre inserire un nome di condivisione che venga visualizzato agli altri utenti di rete. Quindi fare clic su **Avanti**.
- 14 Se si desidera stampare una pagina di prova, selezionare l'opzione corrispondente (consigliata) e quindi fare clic su **Fine**. Il driver viene installato.

Installazione del driver della stampante sotto Windows 7

Sul CD-ROM online si trovano i driver per le più comuni applicazioni Windows. Per installare il driver della stampante procedere nel modo seguente.

- 1 Inserire il CD-ROM fornito in dotazione nell'apposita unità.
- 2 Nella barra delle applicazioni di Windows fare clic sull'icona **Start**.
- 3 Fare clic su **Dispositivi e Stampanti** per aprire la cartella corrispondente.
- 4 Nella barra dei menu fare clic su **Aggiungi stampante**.
- 5 In base all'opzione prescelta, fare clic su **Stampante locale** o su **Stampante di rete**. Quindi fare clic su **Avanti**.



Per la procedura di installazione di una stampante di rete consultare la documentazione del sistema operativo di rete e/o del server della stampante oppure rivolgersi all'amministratore di rete.

Per installare una stampante di rete occorre disporre dei diritti di amministratore.

Se si utilizza la stampante locale, si hanno due possibilità per proseguire l'installazione del driver:

- ▶ Installazione manuale. In questo caso, passare al punto 6.
- ▶ Installazione automatica del driver tramite la funzione Plug & Play. In questo caso, passare al punto 11 dopo che il sistema di installazione guidata della stampante ha comunicato la porta e il nome della stampante.

Quindi, fare clic su **Avanti**.

- 6 Selezionare la porta a cui è collegata la stampante e quindi fare clic su **Avanti**.
- 7 Fare clic su **Disco driver** e quindi su **Sfoggia**.
- 8 Selezionare l'unità CD-ROM e aprire la cartella **n:\driver** („n“ indica la lettera corrispondente all'unità CD-ROM del proprio PC).
- 9 Aprire la cartella **32Bit** o **64Bit**.
- 10 Selezionare il modello di stampante. Fare clic su **Avanti**.
- 11 Se la stampante viene configurata come stampante di rete potrà essere utilizzata insieme ad altri utenti. In questo caso occorre inserire un nome di condivisione che venga visualizzato agli altri utenti di rete. Quindi fare clic su **Avanti**.
- 12 Se si vuole, modificare il nome della stampante predefinita e selezionare l'opzione corrispondente qualora questa debba essere utilizzata come stampante predefinita. Fare clic su **Avanti**.

- 13 Se si desidera stampare una pagina di prova, selezionare l'opzione corrispondente (consigliata) e quindi fare clic su **Fine**. Il driver viene installato.

Installazione del driver della stampante sotto Windows Vista

Sul CD-ROM online si trovano i driver per le più comuni applicazioni Windows. Per installare il driver della stampante procedere nel modo seguente.

- 1 Inserire il CD-ROM fornito in dotazione nell'apposita unità.
- 2 Nella barra delle applicazioni di Windows fare clic sull'icona **Start**.
- 3 Fare clic su **Tutti i programmi**.
- 4 Fare clic su **Dispositivi e Stampanti** per aprire la cartella corrispondente.
- 5 Fare clic su **Stampanti**.
- 6 Nella barra dei menu fare clic su **Aggiungi stampante**.
- 7 In base all'opzione prescelta, fare clic su **Stampante locale** o su **Stampante di rete**. Quindi fare clic su **Avanti**.



Per la procedura di installazione di una stampante di rete consultare la documentazione del sistema operativo di rete e/o del server della stampante oppure rivolgersi all'amministratore di rete.

Per installare una stampante di rete occorre disporre dei diritti di amministratore.

Se si utilizza la stampante locale, si hanno due possibilità per proseguire l'installazione del driver:

- ▶ Installazione manuale. In questo caso, passare al punto 8.
 - ▶ Installazione automatica del driver tramite la funzione Plug & Play. In questo caso, passare al punto 13 dopo che il sistema di installazione guidata della stampante ha comunicato la porta e il nome della stampante.
- 8 Selezionare la porta a cui è collegata la stampante e quindi fare clic su **Avanti**.
 - 9 Fare clic su **Disco driver** e quindi su **Sfoggia**.
 - 10 Selezionare l'unità CD-ROM e aprire la cartella **n:\driver** („n“ indica la lettera corrispondente all'unità CD-ROM del proprio PC).
 - 11 Aprire la cartella **32Bit** o **64Bit**.
 - 12 Selezionare il modello di stampante. Fare clic su **Avanti**.

- 13 Se la stampante viene configurata come stampante di rete potrà essere utilizzata insieme ad altri utenti. In questo caso occorre inserire un nome di condivisione che venga visualizzato agli altri utenti di rete. Quindi fare clic su **Avanti**.
- 14 Se si vuole, modificare il nome della stampante predefinita e selezionare l'opzione corrispondente qualora questa debba essere utilizzata come stampante predefinita. Fare clic su **Avanti**.
- 15 Se si desidera stampare una pagina di prova, selezionare l'opzione corrispondente (consigliata) e quindi fare clic su **Fine**. Il driver viene installato.

Altri sistemi operativi

La stampante può essere utilizzata anche con altri sistemi operativi, ad esempio Linux o Unix. In questo caso configurare la stampante su un'emulazione Epson (LQ-2550/LQ-2170) o su un'emulazione IBM (Proprinter XL 24e/Proprinter XL 24e + AGM), i cui driver sono disponibili nella maggior parte dei sistemi operativi.

Modificare impostazioni stampante

Le impostazioni della stampante possono essere modificate in modo permanente tramite il pannello comandi della stampante (vedere [// menu](#), pagina 41). Tuttavia varie impostazioni della stampante possono essere configurate dall'interno del sistema operativo del PC.

- 1 Fare clic sul pulsante **Start** della barra delle applicazioni di Windows.
- 2 Windows 95/98/ME: Selezionare **Impostazioni** e fare clic su **Stampanti** per aprire la cartella corrispondente.
Windows 2000/2003/XP: Fare clic su **Stampanti e fax** per aprire la cartella corrispondente.
- 3 Fare clic con il pulsante destro del mouse sul simbolo della stampante corrispondente e selezionare **Proprietà**.

Per informazioni sulle possibilità di impostazione presenti in questa finestra, consultare la documentazione di Windows o la guida in linea.



Le impostazioni configurabili tramite Windows nel driver di stampa, hanno la priorità rispetto alle impostazioni configurabili nel menu della stampante. Esiste pertanto la possibilità che i primi sovrascrivano i secondi.

Proprietà dei moduli (Windows 2000/2003/XP/Vista/Windows 7)

A differenza delle versioni di Windows 95/98/ME, nelle quali i moduli vengono definiti automaticamente dal driver della stampante, in Windows 2000/2003/XP/Vista/Windows 7 le proprietà dei moduli vengono gestite in un punto centrale e assegnano esclusivamente un percorso della carta.

Se si desidera creare un modulo non standard e non predefinito da Windows, procedere nel modo seguente.



Per definire nuovi moduli occorre disporre di diritti di amministratore.

- 1 Nella barra delle applicazioni di Windows, fare clic su **Start**.
- 2 Fare clic su **Stampanti e Fax** per aprire la cartella corrispondente.
- 3 Nella barra dei menu fare clic su **File** e quindi su **Proprietà server**.
- 4 Nella finestra **Proprietà server di stampa** fare clic su **Moduli**, se necessario.
- 5 Selezionare un modulo presente nell'elenco **Moduli** oppure attivare l'opzione **Crea nuovo modulo**.
- 6 Inserire il nome di un modulo e i valori desiderati.
- 7 Fare clic su **Salva modulo** per memorizzare il nuovo modulo. E' quindi possibile abbinare il modulo ai percorsi della carta nella propria stampante (vedere sopra).



Se le dimensioni del modulo superano le dimensioni ammissibili previste per la carta, il modulo non può essere assegnato.

Caricare il firmware opzionale



Se si esegue il download di un nuovo firmware come descritto di seguito, vengono sovrascritte tutte le impostazioni dei menu. Per potere eventualmente ripristinare in seguito le impostazioni originarie, ricordarsi quindi di eseguire a priori una stampa dei menu (vedere [Stampa opzioni configurazione menu \(Listato\)](#), pagina 47).

Per caricare nuovo firmware, procedere come segue.



La versione aggiornata del firmware può essere scaricata dalla nostra pagina [Internet](#).

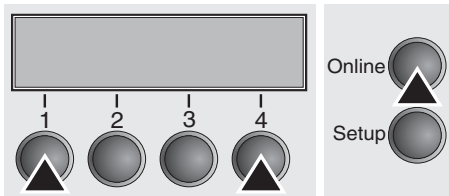

- 1 Spegnete la stampante. Collegate il Vostro PC (LPT1:) con l'interfaccia parallela della stampante.
- 2 Premete i tasti **1**, **4** e **Online**. Tenete premuti i tasti.
- 3 Accendete la Vostra stampante

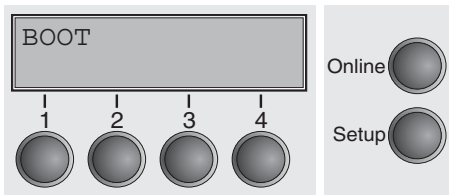

La stampante è preparata per download se nella visualizzazione appare **BOOT**.

- 4 Sotto Windows aprire il prompt di DOS.
- 5 Copiate il file p. es. DOWNLOAD.FDF sulla Vostra stampante:
`COPY /B X:\path\DOWNLOAD.FDF PRN`
 (X:\path indica l'unità e la cartella in cui si trova il file.)

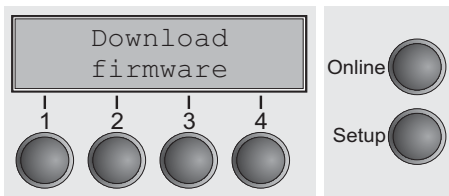

Durante il caricamento appare sulla visualizzazione una segnalazione progressiva **DOWNLOAD FIRMWARE** o ev. una segnalazione di errore:

- PRG** = Firmware
- GEN** = Serie di caratteri o font (generatore di caratteri)
- P+G** = Firmware e serie di caratteri
- BOO** = Firmware, serie di caratteri e boot block

Inizialmente, sulla prima riga del display, a destra compare il numero del blocco dati (frame) trasmesso al momento.

Se la procedura è terminata con successo nella visualizzazione appare brevemente **DOWNLOAD OK** e **BOOTAREA SKIPPED**. Successivamente la stampante effettua la routine di inizializzazione.

Adesso la stampante è pronta per l'uso. È possibile un caricamento multiplo separato p. es. firmware ed al termine generatore di caratteri.

Eliminazione dei problemi

Se durante il download compare un errore deve essere ripetuta l'intera procedura. Questo viene indicato nella visualizzazione con una relativa segnalazione. Può succedere che non sia possibile indicare nella visualizzazione tutte le segnalazioni di errore. In questo caso il sistema operativo del Vostro PC lo comunica con una segnalazione di errore come "Difetto di scrittura sull'apparecchio...".

6 Modalità di gestione della carta

In questa sezione sono descritte le modalità di impostazione del tipo di carta, caricamento di moduli continui e fogli singoli, trasporto carta e posizionamento della carta nella posizione di strappo.

Cambio del tipo di carta

Il tipo di carta può essere cambiato mediante un programma applicativo, mediante la funzione di commutazione rapida del percorso carta oppure dal menu **Setup**. In questa sede viene descritta la procedura di commutazione rapida; per maggiori informazioni sulla procedura con il menu **Setup**, si rimanda al sezione [Modo Setup \(pagina 13\)](#).

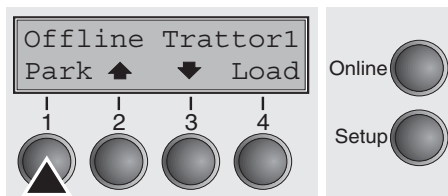

Verificare che la stampante si trovi nel modo Offline e, se necessario, premere il tasto **Online**.

Premere il tasto **Park** (1). Se nella stampante sono caricati moduli continui, questi vengono trasportati nella posizione di strappo. Sul display compare l'indicazione **Strappo carta**.

Dopo avere strappato la carta, premere un tasto a piacere. Se nella stampante sono caricati fogli singoli, ne viene espulso uno.

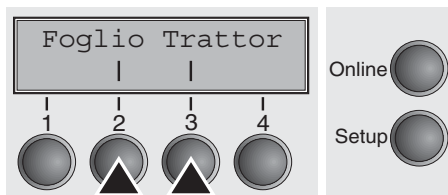

Con uno dei tasti indicati dalle frecce, selezionare il percorso carta desiderato, nel nostro esempio **Foglio** (2).

i La visualizzazione qui rappresentata può variare in base alle opzioni di carta installate. Se entro 5 secondi non viene effettuata alcuna selezione, la stampante esce dal menu.

La stampante si ricommuta nel modo Offline. Al posto del menu principale, sul display compare il seguente messaggio:

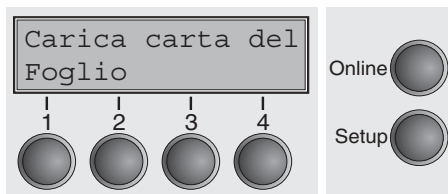

Caricare un foglio singolo (per la procedura, vedere [Caricamento della carta \(pagina 30\)](#)).

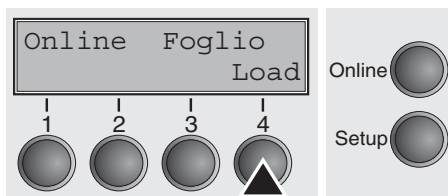

Premere il tasto **Online** per commutare la stampante nella condizione "pronta al funzionamento". Non appena la stampante comincia a ricevere dati dal computer, carica automaticamente il foglio singolo. Premere il tasto **Load** (4) se si desidera caricare il foglio prima che abbia inizio il processo di stampa.

Modifica del tipo di carta nel menu Setup

Per modificare il tipo di carta nel menu Setup (Impostazione) procedere nel modo seguente.

- ▶ Premere il tasto **Setup**, quindi il tasto **Su** (4) e quindi il tasto **Dir.Cart** (3).
- ▶ Selezionare con i tasti < (2) oppure > (3) il tipo di spostamento carta desiderato.
- ▶ Confermare la selezione premendo il tasto **OK** (1).

Selezione della densità dei caratteri e del font

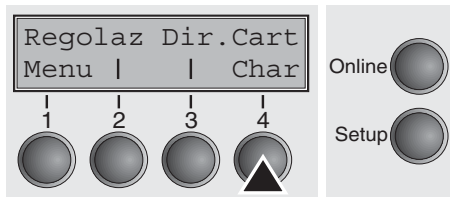

Nel modo Setup, con il tasto **CPI** si può impostare il numero di caratteri che deve essere stampato per pollice. Con il tasto **Font** si possono selezionare i font.

Premere il tasto **Setup**. La stampante si commuta nel modo Setup.

Premere il tasto **Char** (4).

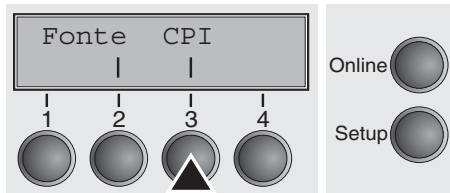

Premere il tasto **CPI** (3) o **Font** (2), nel nostro esempio **CPI**.

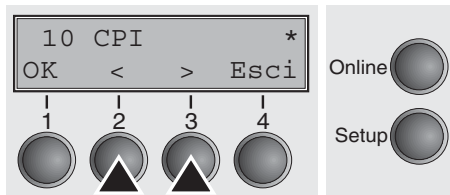

Con il tasto < (2) o > (3), impostare il valore selezionato premendo il tasto **OK** (1).

Premendo il tasto **Esci** (4), si può abbandonare la procedura senza modifiche.

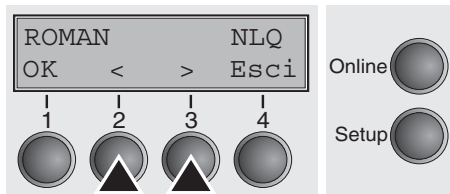

Dopo avere premuto il tasto **Font** (2), selezionare il font desiderato con il tasto < (2) o > (3). Confermare la scelta premendo il tasto **OK** (1).

Premendo il tasto **Esci** (4), si può uscire dalla procedura senza apportare alcuna modifica.

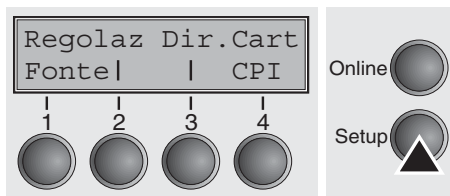

Premere il tasto **Setup**. La stampante torna nella posizione di riposo.

E' possibile anche premere il tasto **Online**. In questo caso, la stampante si commuta direttamente nel modo Online.



La selezione effettuata non resta in memoria allo spegnimento della stampante. Per maggiori dettagli sull'impostazione permanente della densità dei caratteri, vedere [Regolazione densità caratteri \(CPI\) \(pagina 50\)](#) e [Selezione del carattere \(Fonte\) \(pagina 49\)](#).

Caricamento della carta

Nella stampante si possono caricare sia moduli continui che fogli singoli. Per maggiori informazioni sui formati di carta compatibili, vedere [Caratteristiche della carta \(pagina 116\)](#).



Utilizzare esclusivamente carta priva di polvere o con un ridotto contenuto di polvere. La stampante è adatta a vari tipi di carta. Per maggiori informazioni, vedere [Caratteristiche della carta \(pagina 116\)](#).

Moduli continui

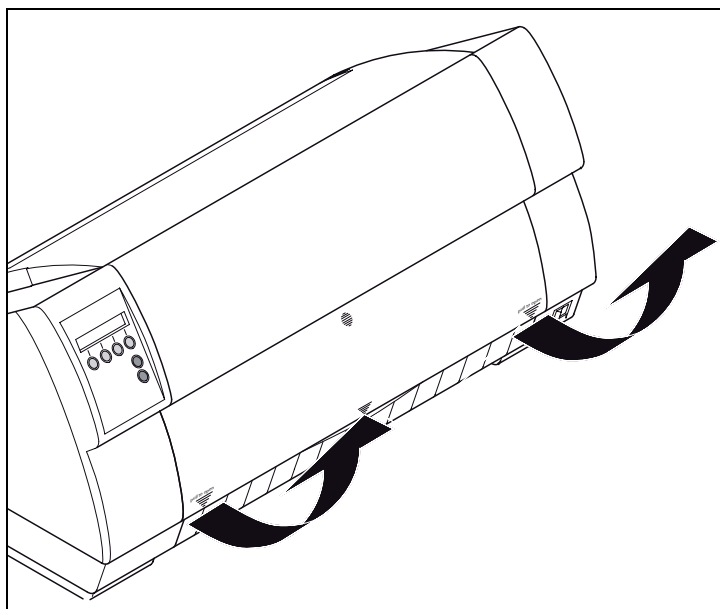

Se necessario, rimuovere il supporto carta. Verificare che la stampante sia settata sul funzionamento a moduli continui. Se necessario, cambiare il tipo di carta (vedere [Cambio del tipo di carta \(pagina 27\)](#)). Afferrare la copertura anteriore sui punti contrassegnati a sinistra e a destra con frecce e ribaltarla verso l'alto.

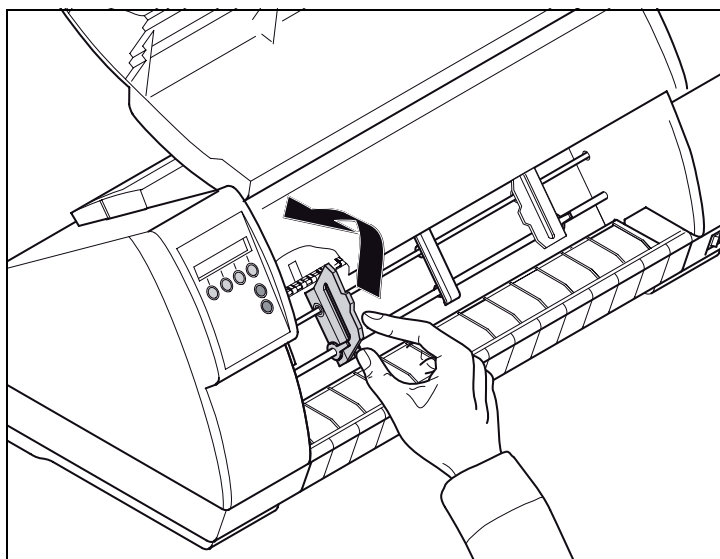

Sganciare i coperchietti dei trascinamoduli destro e sinistro.

Se desiderato, per facilitare il caricamento dei moduli continui si può rimuovere il coperchio inferiore. La carta può comunque essere agganciata ai trascinamoduli anche con il coperchio inferiore installato.

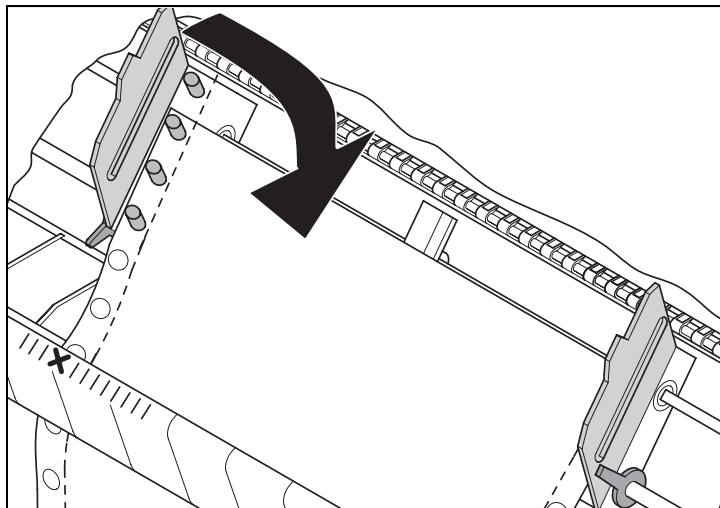

Inserire la carta a moduli continui dapprima nel trascinamoduli sinistro, facendo attenzione che ai perni di trascinamento si aggancino almeno 3 fori.

Richiudere il coperchietto del trascinamoduli sinistro.

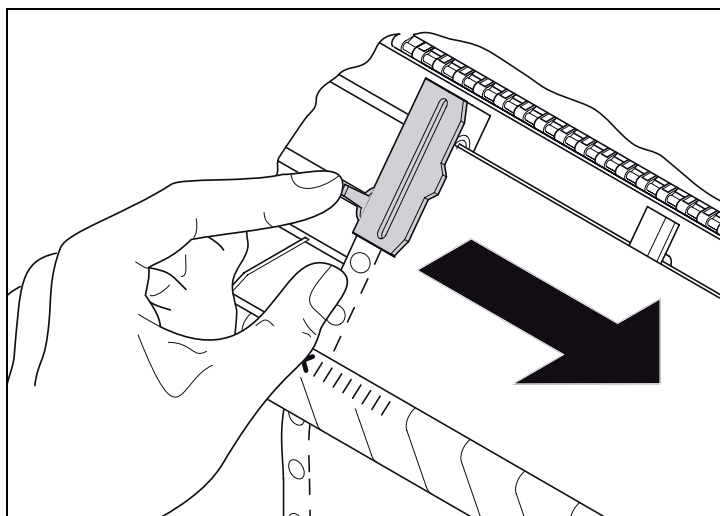

Rilasciare la leva di regolazione colorata e disporre il trascinamoduli in modo che la posizione di inizio stampa sulla carta venga a corrispondere con il contrassegno X presente sull'involucro della stampante.

Ribloccare la leva.

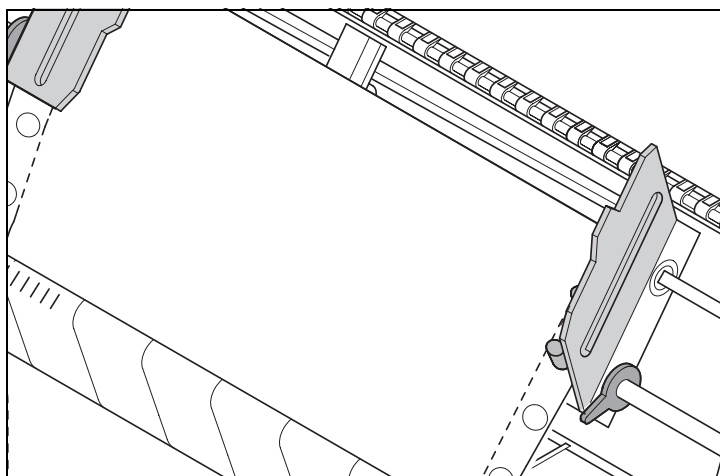

Regolare la posizione del trascinamoduli destro in funzione della larghezza della carta e inserire la carta.



Fare attenzione a posizionarla alla stessa altezza osservata per il trascinamoduli di sinistra, altrimenti vi è il rischio di inceppamento.

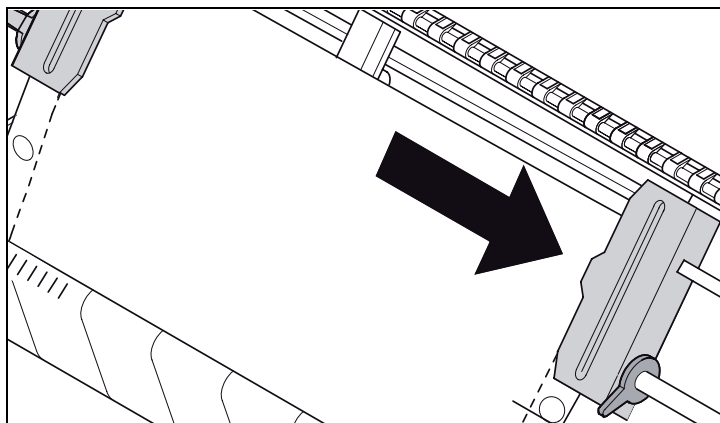

Richiudere il coperchietto del trascinamoduli e spingere il trascinamoduli verso destra fino a tendere leggermente la carta.

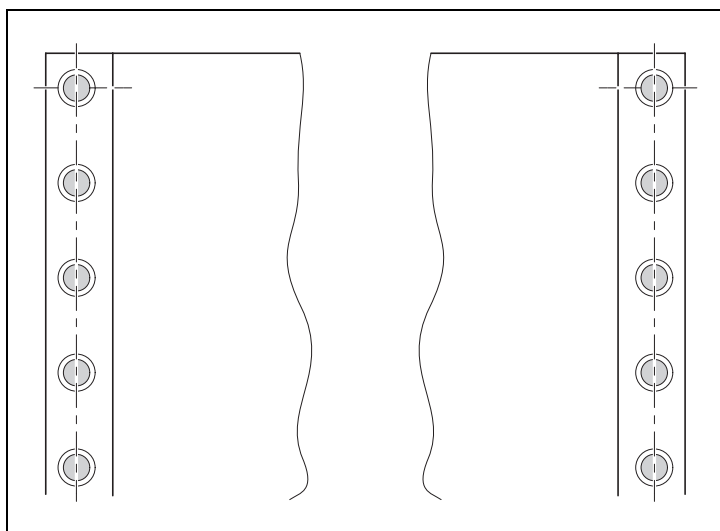

Non tendere eccessivamente la carta poich si rischierebbe altrimenti di strappare la perforazione, n lasciarla troppo lasca poich in questo caso tenderebbe a incepparsi, causando problemi di funzionamento.

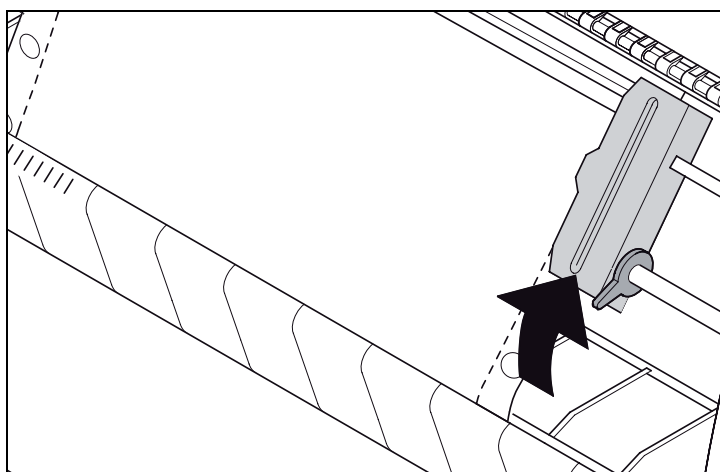

Bloccare quindi il trascinamoduli.

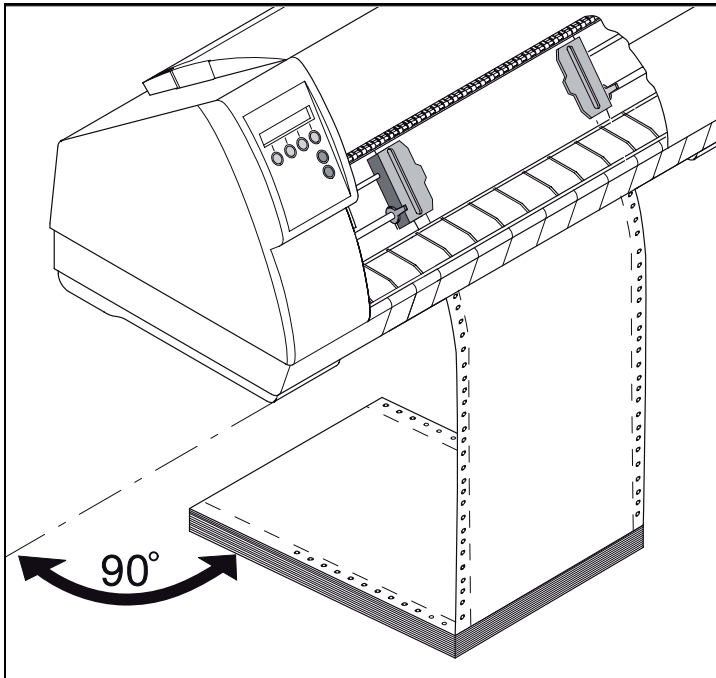

Verificare che la risma di carta sia parallela rispetto alla stampante per non ostacolare il flusso della carta.

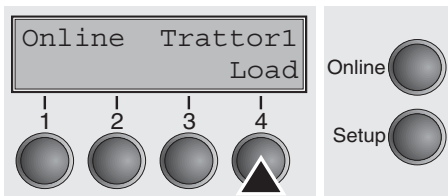

Richiudere il coperchio superiore.

Accendere la stampante. Sul display compare il cassetto di alimentazione attivo (trascinamoduli). Se la stampante è nella condizione Online, nel momento in cui comincia a ricevere dati dal computer, carica automaticamente la carta.



Premere il tasto Load (4) solo se si desidera caricare la carta prima che abbia inizio il processo di stampa.

Fogli singoli

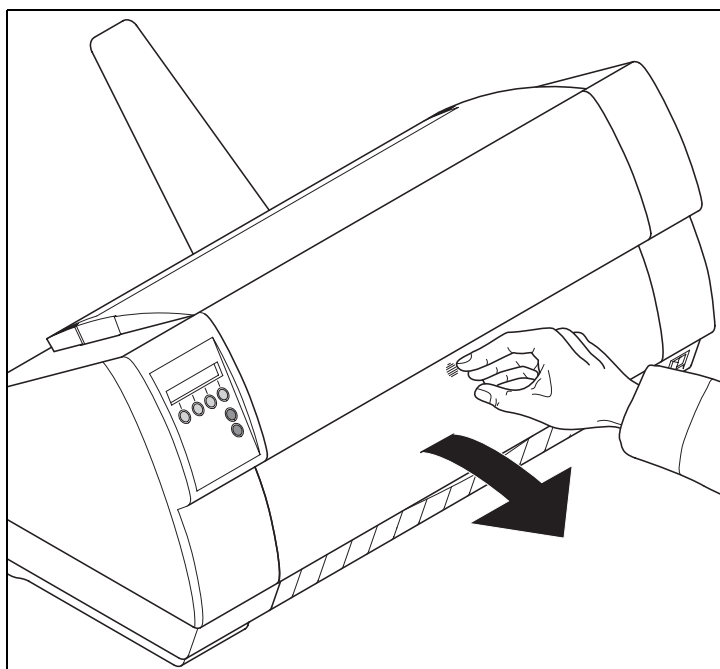

Se necessario, applicare il supporto carta. Verificare che la stampante sia settata sul modo di funzionamento fogli singoli. Se necessario, cambiare il tipo di carta (vedere [Cambio del tipo di carta](#) (pagina 27)).

Esercitare pressione al centro del coperchio anteriore. La guida fogli singoli si apre verso il basso.

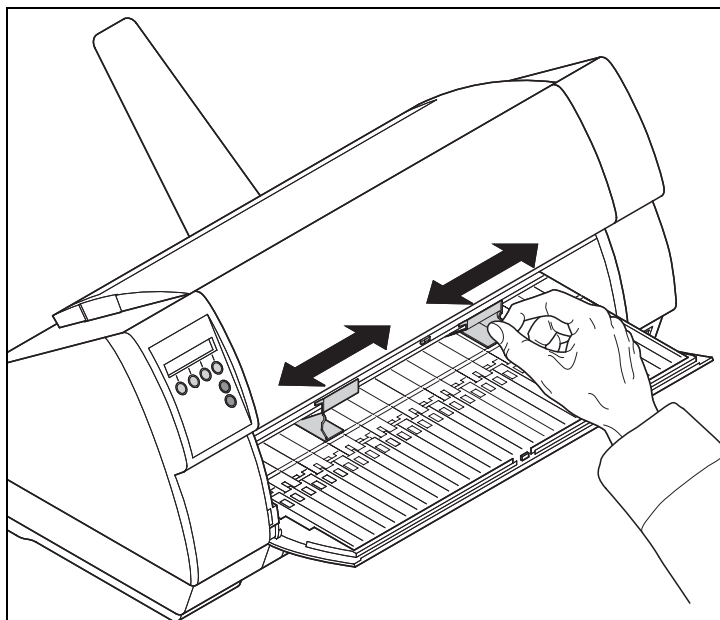

Posizionare il riscontro sinistro in corrispondenza del contrassegno presente sul lato sinistro della guida fogli singoli.

Regolare il riscontro di destra a seconda del formato carta utilizzato.

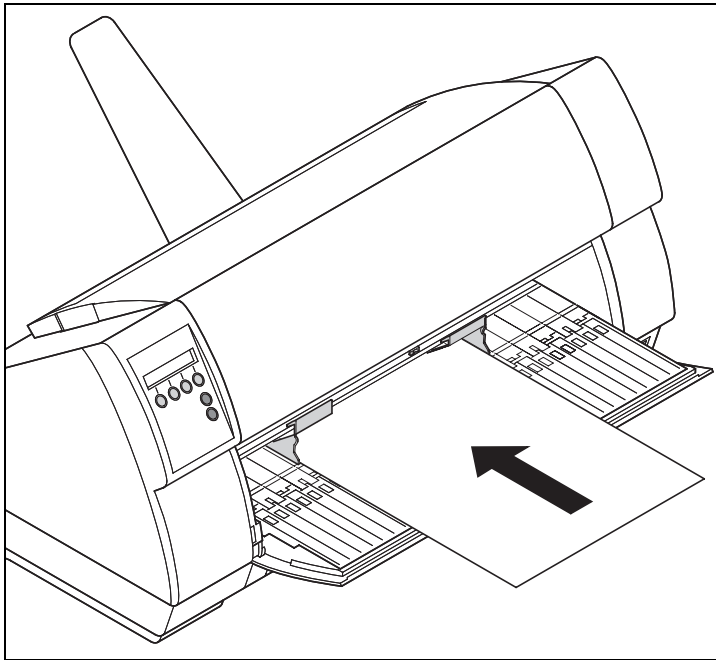

Inserire il foglio nella guida carta, fino in fondo.

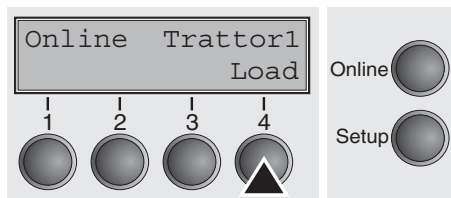

Premere il tasto **Online** per portare la stampante nella condizione „pronta al funzionamento“. Il foglio viene automaticamente trascinato all'interno della stampante se quest'ultima è nella condizione Online e riceve dati dal computer.

Premere il tasto **Load** (4) per caricare la carta prima dell'inizio della stampa.

Trasporto carta

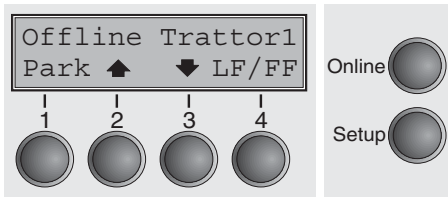

All'interno della stampante, il trasporto della carta caricata (moduli continui/fogli singoli) può avvenire secondo modalità diverse.

Verificare che la stampante si trovi nel modo Offline; se necessario, premere il tasto **Online**.

- ▶ Tasto **Park** (1):
Se nella stampante è caricata carta a moduli continui, questa viene trasportata in posizione di parcheggio o nella posizione di strappo. Se nella stampante è caricato un foglio singolo, questo viene emesso.
- ▶ Tasto ▲ (2):
Breve pressione del tasto: la carta si sposta passo-passo verso l'alto.
Pressione prolungata del tasto: Trasporto continuo verso l'alto.
- ▶ Tasto ▼ (3):
Breve pressione del tasto: la carta si sposta passo-passo verso il basso.
Pressione prolungata del tasto: trasporto continuo verso il basso.
- ▶ Tasto **LF/FF** (4):
Breve pressione del tasto: Avanzamento riga per riga (**LF**).
Pressione prolungata del tasto: Avanzamento pagina per pagina (**FF**).



Il valore massimo di ritorno dalla carta è 22".

Posizionamento della carta nella posizione di strappo

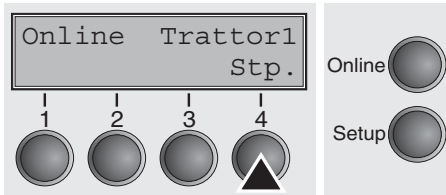

Posizionare i moduli continui con il tasto **Stp.** nella posizione di strappo.

La posizione di strappo si trova sul lato anteriore dell'uscita della carta (vedere [Vista d'insieme \(pagina 2\)](#)).

Verificare che la stampante si trovi nel modo Online. Se necessario, premere il tasto **Online**.

Premere il tasto **Stp.** (4). La stampante posiziona il bordo perforato dei moduli continui in corrispondenza della posizione di strappo.

L'indicazione sul display passa da così ...

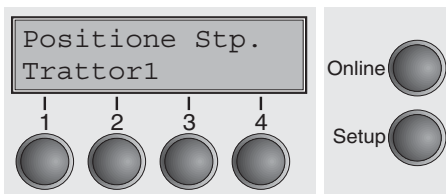

a così...

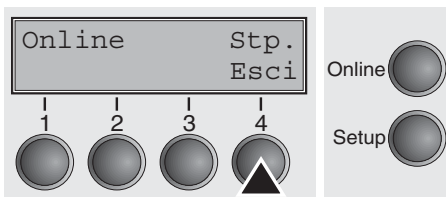

Dopo aver strappato la carta, premere il tasto **Esci** (4). La stampante riporta la carta nella posizione di stampa.

Se è presente un lavoro di stampa, la stampante riporta automaticamente la carta nella posizione di stampa.



Per evitare inceppamenti, assicurarsi che la carta venga strappata in maniera netta.

Rimozione carta



Non strappare mai la carta dalla stampante, poiché altrimenti si possono provocare danni meccanici.

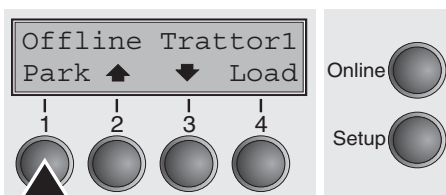

Verificare che la stampante si trovi nel modo Offline e, se necessario, premere il tasto **Online**.

Premere il tasto **Park** (1). Se nella stampante sono caricati moduli continui, questi vengono trasportati nella posizione di strappo. Sul display compare l'indicazione **Strappo carta**.

Estrarre quindi la carta dal trascinamoduli. Premere un tasto a piacere. Se nella stampante sono caricati fogli singoli, ne viene espulso uno.

7 Impostazioni

Questa sezione descrive come impostare la posizione di strappo, la riga di inizio stampa, la distanza della testina di stampa, il font e la densità dei caratteri.

Regolazione della distanza della testina di stampa

La stampante è dotata di una funzione che consente di impostare automaticamente la distanza della testina di stampa in funzione della grammatura della carta in uso. Nel modo Setup si può impostare un valore di correzione da applicare alla distanza calcolata automaticamente. Questa correzione modifica l'occhio del carattere. Può essere necessaria per ottenere un risultato ottimale durante la stampa su determinati tipi di carta.



La funzione **AGA** deve essere impostata su **Si**; vedere [Impostazione automatica della distanza della testina di stampa \(AGA\) \(pagina 85\)](#).

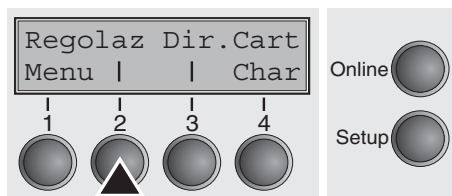

Premere il tasto **Setup**. La stampante si commuta nel modo Setup.
Premere il tasto **Regolaz** (2).

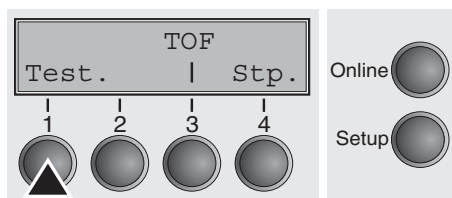

Premere il tasto **Test.** (1).

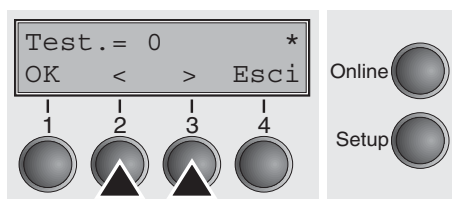

Con il tasto **<** (2) o **>** (3) impostare il campo di correzione per l'impostazione automatica della distanza della testina di stampa. Si possono selezionare valori compresi tra -10 e +10.

Confermare l'immissione premendo il tasto **OK** (1).

Premere il tasto **Setup**. La stampante torna nello stato iniziale.



Valori negativi riducono la distanza della testina di stampa, valori positivi l'aumentano. La modifica del valore calcolato automaticamente può influire sensibilmente sulla qualità di stampa. L'impostazione effettuata resta in memoria anche in caso di spegnimento della stampante.

Impostazione della posizione di strappo

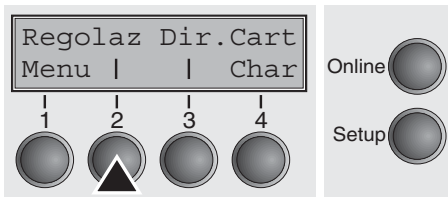

Se la posizione di strappo della carta non corrisponde al bordo di strappo della stampante, la si può regolare. Se necessario, la carta inserita deve essere strappata e riportata in posizione di parcheggio.

Premere il tasto **Setup**. La stampante si commuta nel modo Setup.

Premere il tasto **Regolaz** (2).

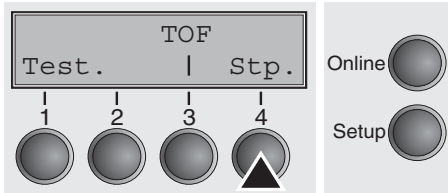

Premere il tasto **Stp.** (4).

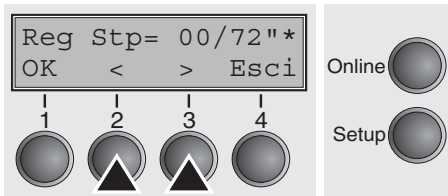

La posizione di strappo si trova sul lato anteriore dell'uscita della carta (vedere [Vista d'insieme \(pagina 2\)](#)).

Premendo il tasto < (2) o > (3), posizionare la perforazione come desiderato. Confermare con il tasto **OK** (1).

Confermare premendo il tasto **Setup**. La stampante torna nella posizione di riposo.



La correzione impostata – max. circa 2,5 cm (1") in ogni direzione – resta in memoria anche allo spegnimento della stampante. Tale correzione può essere impostata separatamente per ogni percorso carta. Assicurarsi che la lunghezza del modulo regolata corrisponda all'effettiva lunghezza del modulo stesso.

Impostazione della riga di inizio stampa (TOF)

Con la funzione TOF (Top of Form) si può impostare individualmente per ogni cassetto di alimentazione carta e per ogni menu la posizione della riga di inizio stampa.



Prima di eseguire la funzione TOF – quando si utilizzano moduli continui – è necessario impostare la posizione di strappo; vedere [Impostazione della posizione di strappo \(pagina 39\)](#).

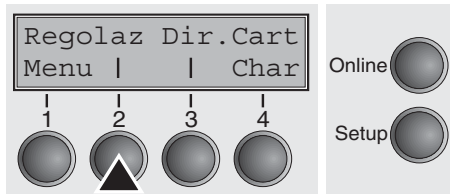

La posizione di strappo si trova sul lato anteriore dell'uscita della carta (vedere [Vista d'insieme \(pagina 2\)](#)).

Premere il tasto **Setup**. La stampante si commuta nel modo Setup.

Premere il tasto **Regolaz (2)**.

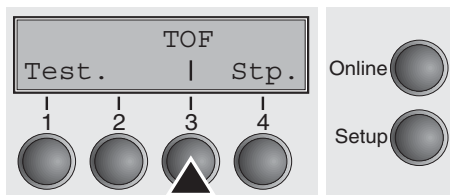

Premere il tasto **TOF (3)**.

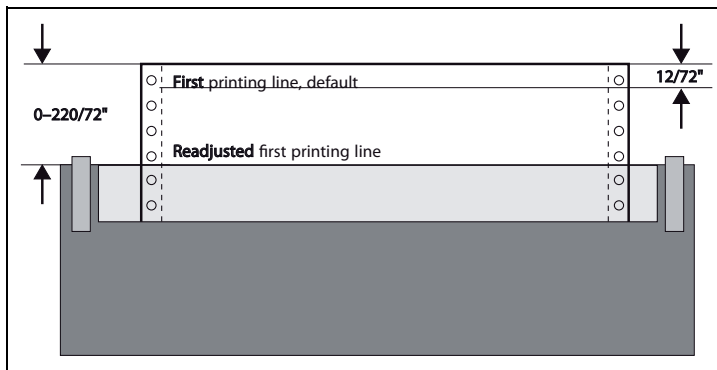

La carta viene trasportata nella posizione in cui il bordo inferiore della prima riga di stampa coincide con la posizione di strappo della stampante. La posizione di inizio stampa è impostata dalla fabbrica a 12/ 72" (4,23 mm), che corrisponde alla seconda riga di stampa dall'alto.

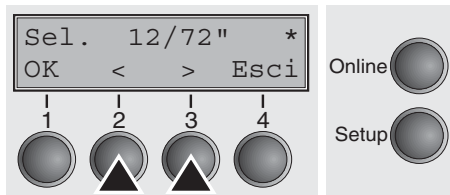

Premendo il tasto < (2) o > (3), spostare la prima riga di stampa nella posizione desiderata. Si possono impostare valori compresi tra 0 e 220/72" per i moduli continui e per i fogli singoli.

Confermare il valore immesso premendo il tasto **OK (1)**.

Premere il tasto **Setup**. La stampante torna nella posizione di riposo.



L'impostazione effettuata resta in memoria anche allo spegnimento della stampante.

8 Il menu

Programmazione mediante il pannello operativo

Oltre alla gestione della Vostra stampante tramite il software applicativo usato, potete programmare la Vostra stampante anche direttamente. A questo scopo potete scegliere tra due tipi di programmazione:

- ▶ Programmazione mediante il pannello operativo.
- ▶ Programmazione mediante l'interfaccia con sequenze Escape o codici di comando.



Le impostazioni immesse tramite le sequenze di Escape hanno una priorità maggiore rispetto a quelle del modo Menu; su queste ultime prevaricano quindi le prime. Informazioni relative alle sequenze di Escape sono illustrate nell'appendice C, *Emulazioni* (pagina 127).

Benché la programmazione tramite interfaccia offra molte più possibilità con riferimento al layout dei propri stampati, occorre tenere presente che è anche più complessa e richiede esperienza nell'utilizzo dei linguaggi di programmazione e dei sistemi di controllo stampante.

Inoltre le programmazioni effettuate mediante l'interfaccia vengono cancellate quando spegnete la stampante, mentre le programmazioni eseguite mediante il pannello operativo vengono memorizzate e quindi non vengono cancellate quando spegnete la stampante.

Richiamare un menu nascosto

Il menu può essere stato bloccato in fabbrica per proteggerlo dall'accesso accidentale e non autorizzato.

Procedere nel modo seguente per eliminare temporaneamente il blocco.

- 1 Spegnerne la stampante per circa 5 secondi.
- 2 Riaccendere la stampante tenendo premuto il tasto **Setup**.



Nel paragrafo *Blocco menu (No Menu)* (pagina 62) si spiega come eliminare in maniera permanente questo blocco e quali sono le impostazioni possibili.

Richiamare il menu

Potete accedere al menu nel modo seguente:

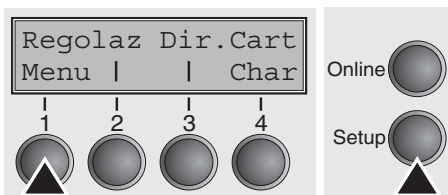

Premete il tasto **Setup**. La stampante passa alla modalità Setup. (La modalità Setup può venir attivata sia in modalità Online che in modalità Offline.)

Per accedere al menu della stampante dovete ora premere il tasto che si trova al di sotto della parola **Menu** (1).

Configurazione del menu

Tutte le stampanti vengono consegnate con una impostazione base del produttore. Sono stati impostati valori base come per esempio l'emulazione, la dimensione dei caratteri, la lunghezza moduli ecc. che, secondo le nostre esperienze, vengono utilizzati da molti programmi applicativi. Alla fine del presente capitolo è riportata una figura che mostra una ([pagina 75](#)) con le impostazioni di default.

Questa stampante consente di impostare e utilizzare cinque configurazioni di menu indipendenti una dall'altra. Se, per esempio, lavorate con un programma applicativo che richieda una stampante IBM mentre un altro programma è più adatto ad una stampante EPSON potete impostare alla prima configurazione l'emulazione IBM e i valori desiderati e alla seconda configurazione l'emulazione EPSON.

E' sempre attivato l'ultimo menu caricato. nella prima messa in funzione della stampante viene caricato automaticamente il menu no. 1 che rimane attivato finchè caricate un altro menu. Anche dopo lo spegnimento della stampante l'ultimo menu rimane conservato e viene ricaricato automaticamente quando la stampante viene riaccesa.

Per passare, per esempio, dal menu no. 1 al menu no. 3:

Premere il tasto **Setup**.

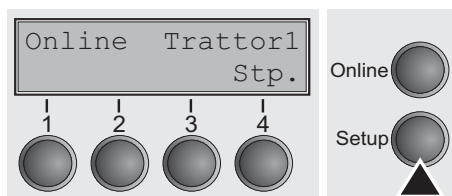

Premere il tasto **Menu (1)**.

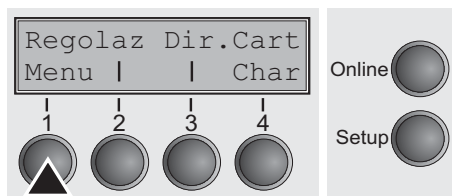

Premere il tasto **Menu (3)**.

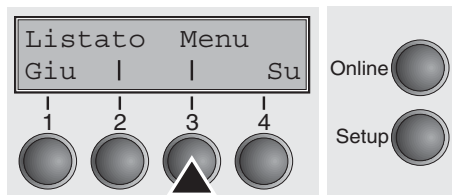

Sull'LCD appare la segnalazione:

Premete uno dei tasti < (2) o > (3) finchè viene segnalato **Carica Menu=3**. Selezionate con il tasto sotto **OK** (1) il menu no. 3 quale impostazione.

L'impostazione valida contrassegnata dal simbolo (*).

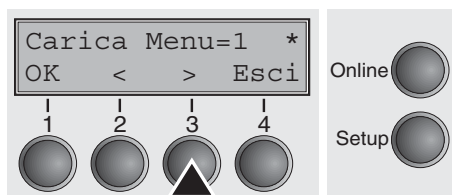

Se si cambia menu, può darsi che la stampante si reinizializzi.

Utilizzo del menu

I quattro tasti funzione e di selezione posti sotto il display a cristalli liquidi (LCD) consentono di spostarsi nel menu visualizzato. Ogni funzione e ogni parametro che compare sul display può essere eseguita/selezionato con il corrispondente tasto. Di norma, ogni livello raggruppa due gruppi di parametri. Nell'esempio che segue, si tratta dei gruppi di parametri **LPI** e **Salta**.

Se non volete modificare i due parametri, potete premere il tasto **Su** per accedere poi ai due gruppi successivi di parametri del menu. Oppure premete il tasto **Giu** per accedere ai due gruppi precedenti di parametri.

Se volete modificare una impostazione (per esempio l'impostazione della densità di righe), dovete premere il tasto **LPI** (LPI = Lines per inch = righe per pollice) per accedere così al livello parametro.

L'impostazione attuale è contrassegnata da un (*) (nell'esempio l'impostazione attuale è 6 lpi). Con i tasti < o > potete farVi visualizzare gli altri parametri disponibili.

Esempio:

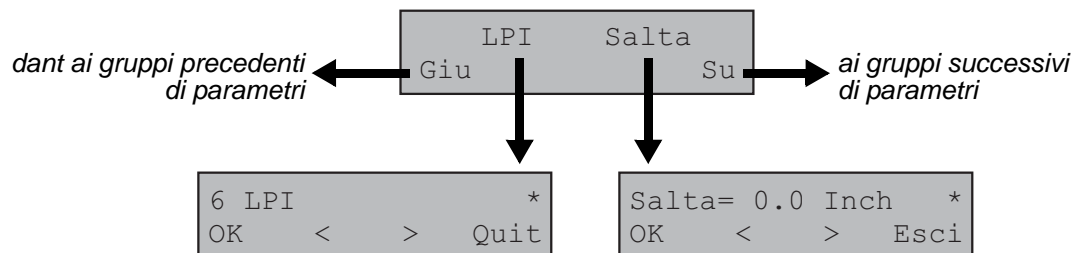

Memorizzare l'impostazione menu

Quando il parametro desiderato appare sull'indicatore LCD, lo potete memorizzare premendo il tasto **OK**. In tal modo il parametro è impostato e la stampante passa automaticamente alla segnalazione dei gruppi di parametri. Con il tasto **Esci** uscite dal sublivello senza memorizzare la modifica.

Impostazione della lingua nazionale

Nell'esempio dell'impostazione della lingua nazionale, di seguito viene illustrato come effettuare le impostazioni dal menu.

Questa stampante offre tuttavia anche la possibilità di visualizzare i messaggi sul display (LCD) in lingua inglese, francese, italiana, spagnola o turca. Il seguente esempio illustra il modo di operare per cambiare la lingua inglese come impostazione di base nella lingua italiana come impostazione della propria lingua nazionale. Procedere analogamente per altre lingue.

Premere il tasto **Setup**.

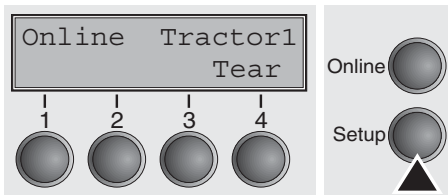

Premere il tasto **Menu** (1).

i Il modo setup e il modo menu possono essere bloccati. L'accesso al menu bloccato avviene premendo il tasto Setup e accendendo contemporaneamente la stampante. Se il blocco deve essere tolto permanentemente, è necessario cambiare la relativa impostazione nel menu (vedere [Blocco menu \(No Menu\) \(pagina 62\)](#)).

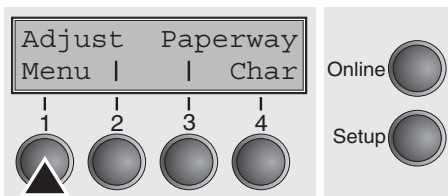

Premere il tasto **Su** (4) fino a quando sul display non compaia **Language**.

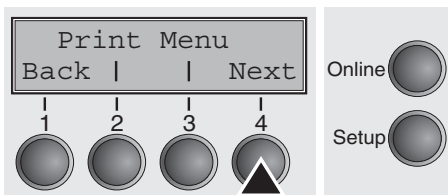

Premere il tasto **Language** (3).

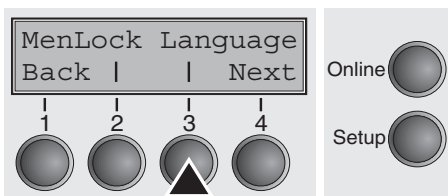

Il display cambia nella modalità parametri e sulla riga superiore compare **English**.

La riga inferiore riporta **OK** ed **Exit**. Le due frecce < (2) o > (3) sono i simboli per la scelta dei parametri (sinistro < discendente, destro > ascendente). Premere il tasto < o > fino a quando non viene visualizzata la lingua desiderata, nel nostro caso **Italian**.

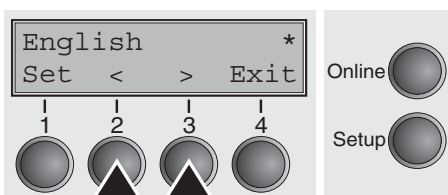

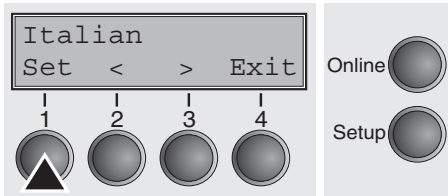

Memorizzare la selezione fatta premendo il tasto **OK** (1). Un segnale acustico indica la conferma.

Premendo il tasto **Exit** (4) si lascia la modalità parametri senza eseguire l'operazione di memorizzazione (resta invariata l'impostazione precedente).

In seguito alla memorizzazione (**OK**) il display si presenta come illustrato nel seguente esempio:

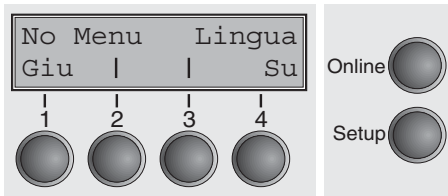

impostazione resta memorizzata anche dopo aver spento la stampante.

Uscita dal modo Setup

Premere il tasto **Setup** per passare al modo Offline oppure il tasto **Online** per passare al modo Online

Struttura del menu

A seconda del software, la struttura del menu della stampante può differire leggermente da quella mostrata nell'esempio.

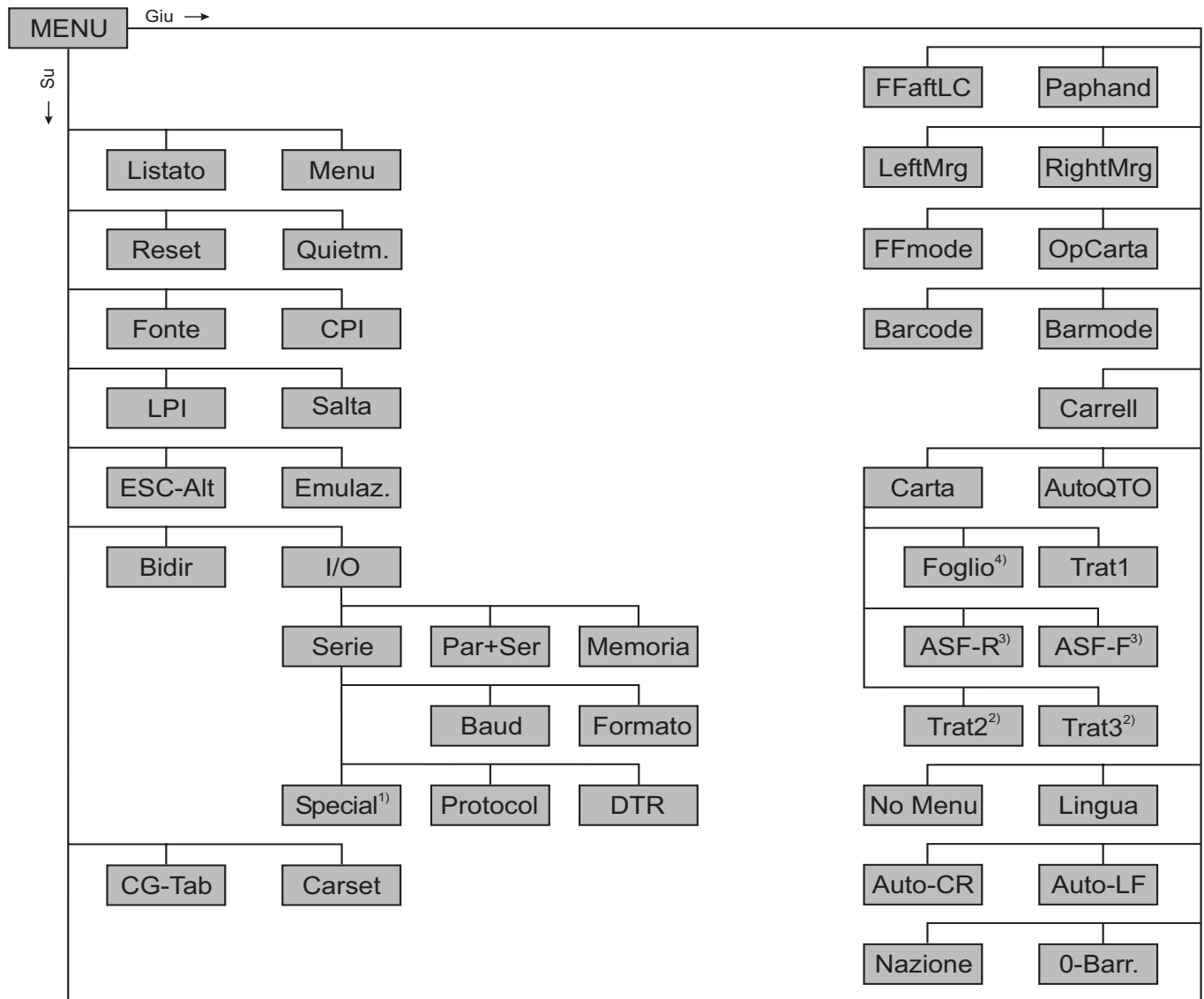

- 1) Solo se è selezionato il protocollo ENQ/STX, ETX/ACK o ACK/NAK
- 2) Solo con trascina moduli opzionale
- 3) Solo con ASF opzionale (alimentazione fogli singoli automatica)
- 4) Non presente in determinati modelli di stampante

Parametri nei menu

Nel paragrafo seguente sono illustrate e spiegate tutte le possibili impostazioni nei menu.

Premere il tasto **Setup**.

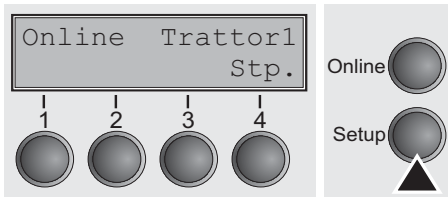

Premere il tasto **Menu (1)**.

i Il modo setup e il modo menu possono essere bloccati. L'accesso al menu bloccato avviene premendo il tasto Setup e accendendo contemporaneamente la stampante. Se il blocco deve essere tolto permanentemente, è necessario cambiare la relativa impostazione nel menu (vedere [Blocco menu \(No Menu\) \(pagina 62\)](#)).

Stampa opzioni configurazione menu (Listato)

Stampa la configurazione del menu sul percorso carta corrente; vedere [Impostazione del menu \(esempio\) \(pagina 75\)](#).

Premere il tasto **Listato (2)** per avviare la stampa.

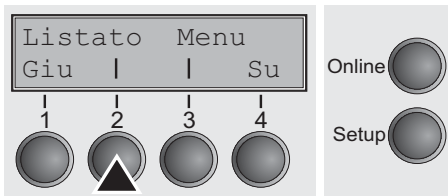

Carica configurazione menu (Menu)

È possibile la selezione di 5 menu di uguale livello; vedere [Utilizzo del menu \(pagina 43\)](#).

Premere il tasto **Menu (3)**.

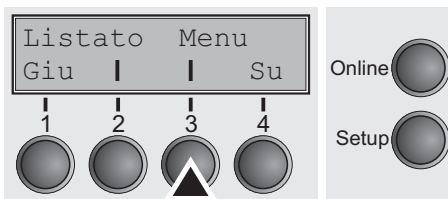

Selezionare il valore desiderato con il tasto < (2) o > (3).

Possibilità di impostazione: **Carica Menu=1/2/3/4/5**

Impostazione di base: **Carica Menu=1**

Dopo aver inserito i dati d'impostazione, premere il tasto **OK (1)** e quindi il tasto **Su (4)** per passare al seguente gruppo di parametri.

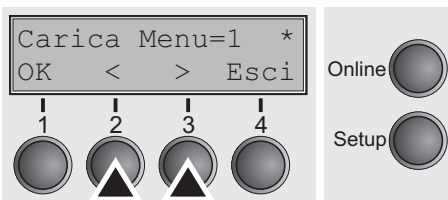

Reimposta valori predefiniti (Reset)

L'attuale menu viene riportato ai valori precedenti (impostazione di fabbrica).

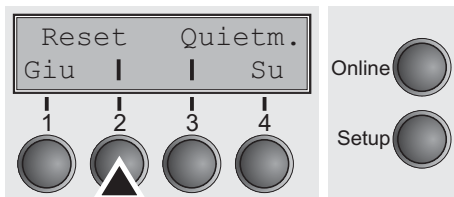

Premere il tasto **Reset** (2).

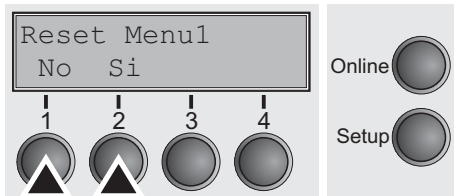

Premere il tasto **No** (1) o **Si** (2).



Se viene attivata questa opzione, tutte le impostazioni modificate manualmente nel menu corrente vanno perse. Prima di eseguire questa operazione si consiglia di stampare una copia del menu.

Dopo aver inserito i dati d'impostazione, premere il tasto **OK** (1).

Stampa silenziosa (Quietm.)

Commutazione tra stampa normale e silenziosa. Per tutti i tipi di stampa, la stampa nella modalità Quietmode avviene col metodo bypass. Nel primo viene attivata la prima fila di aghi, nel secondo passo la seconda fila.

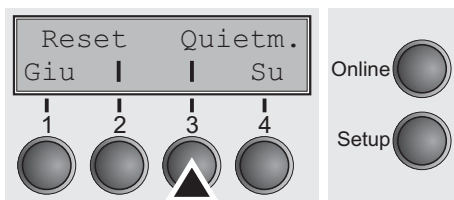

Premere il tasto **Quietm.** (3).

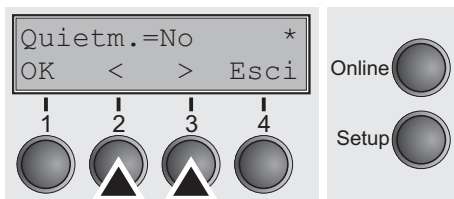

Selezionare il valore desiderato con il tasto **<** (2) o **>** (3).

Possibilità di impostazione: **Quietm. = No/Si**

Impostazione di base: **No**

Dopo aver inserito i dati d'impostazione, premere il tasto **OK** (1) e quindi il tasto **Su** (4) per passare al seguente gruppo di parametri.



Nota: l'attivazione della modalità silenziosa Quietmode diminuisce la produttività.

Selezione del carattere (Fonte)

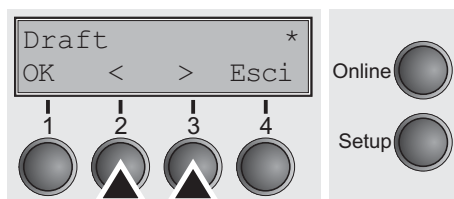
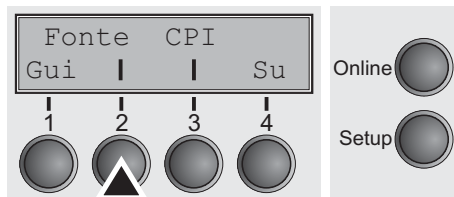

Con questo parametro è possibile selezionare in maniera permanente il font.

Premere il tasto **Fonte** (2).

Selezionare il valore desiderato con il tasto < (2) o > (3).

Possibilità di impostazione: Vedere Tabella di seguito
 Impostazione di base: **Draft**

Tipi di stampa contrassegnati con **I** (p.e. **Courier I PS HQ**) sono generatori di caratteri compatili IBM.

I font nel cui nome è presente la sigla PS sono caratteri proporzionali che per i vari simboli occupano solo lo spazio necessario.

Esempio:

Roman HS: **W i l l i i**

Roman PS HS: **W i l l i i**

NLQ è l'acronimo di Near Letter Quality e indica la qualità di stampa, in base alla quale la stampante utilizza una velocità elevata con una risoluzione leggermente ridotta, mentre LQ sta per Letter Quality, con la quale si ottiene una maggiore risoluzione e fronte di una minore velocità di stampa.

Caratteri disponibili		
HIGH SPEED	PRESTIGE LQ	COURIER I LQ
DRAFT*	SCRIPT NLQ	COUR I PS NLQ
DRAFT COPY	SCRIPT LQ	COUR I PS LQ
ROMAN NLQ	COURIER NLQ	LQ ORATOR
ROMAN LQ	COURIER LQ	NLQ ORATOR
ROMAN PS NLQ	OCRB NLQ	LQ GOTHIC NLQ
ROMAN PS LQ	OCRB LQ	GOTHIC LQ
SANS SERIF NLQ	OCRA NLQ	ROMAN/T NLQ*
SANS SERIF LQ	OCRA LQ	ROMAN/T LQ *
S SERIF PS NLQ	COURIER I NLQ	SANS SERIF/H NLQ*
S SERIF PS LQ	PRESTIGE NLQ	SANS SERIF/H LQ*

* Font scalabili (emulazione LQ2170)

Dopo aver inserito i dati d'impostazione, premere il tasto **OK** (1).

Regolazione densità caratteri (CPI)

Impostare caratteri per pollice (CPI = characters per inch, densità caratteri). Più alto è il parametro, più piccola è la distanza tra i caratteri.

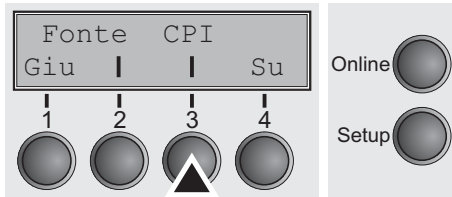

Premere il tasto **CPI** (3).

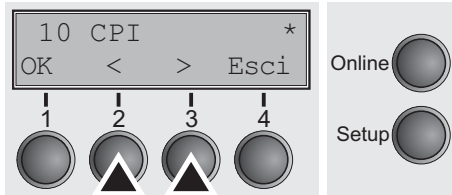

Selezionare il valore desiderato con il tasto < (2) o > (3).

Possibilità di impostazione: **5 CPI, 6 CPI, 7.5 CPI, 8.6 CPI, 10 CPI, 12 CPI, 15 CPI, 17.1 CPI, 20 CPI**

Impostazione di base: **10 CPI**

Dopo aver inserito i dati d'impostazione, premere il tasto **OK** (1) e quindi il tasto **Su** (4) per passare al seguente gruppo di parametri.

Regolazione densità righe (LPI)

Impostazione delle righe per pollice (LPI = lines per inch, spaziatura righe). Più alto è il parametro, tanto più piccola è la distanza tra le righe (Scelta LPI a piacere tramite sequenze Escape).

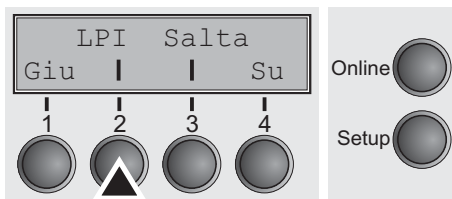

Premere il tasto **LPI** (2).

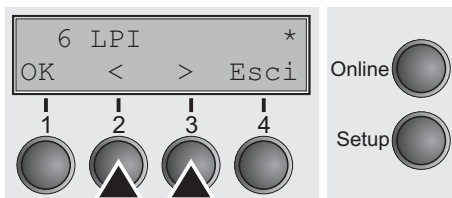

Selezionare il valore desiderato con il tasto < (2) o > (3).

Possibilità di impostazione: **2 LPI, 3 LPI, 4 LPI, 6 LPI*, 8 LPI, 12 LPI**

Impostazione di base: **6 LPI**

Dopo aver inserito i dati d'impostazione, premere il tasto **OK** (1).

Salta perforazione (Salta)

Saltare la perforazione; è possibile definire 7 valori (in pollici).

Premere il tasto **Salta** (3).

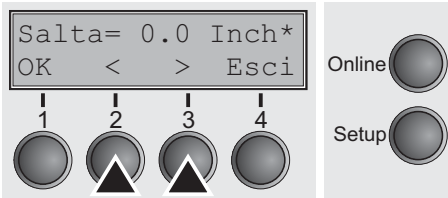
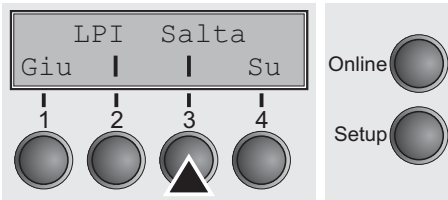

Selezionare il valore desiderato con il tasto < (2) o > (3).

Possibilità di impostazione: **0.0, 1.0, 1.5, 2.0, 2.5, 3.0, 3.5 Inch**
 Impostazione di base: **0.0 Inch**

Dopo aver inserito i dati d'impostazione, premere il tasto **OK** (1) e quindi il tasto **Su** (4) per passare al seguente gruppo di parametri.

Seleziona caratteri Escape (ESC-Alt)

Sceglie comando d'avvio per le sequenze di comando. Impostazione ESC: è possibile utilizzare solo il carattere Escape. Impostazione ESC+\$\$: è possibile utilizzare il carattere Escape o, in alternativa, due simboli \$ (\$\$). Per una descrizione, vedere [La procedura \\$\\$ \(pagina 128\)](#).

Premere il tasto **ESC-Alt** (2).

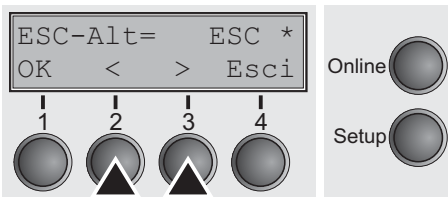
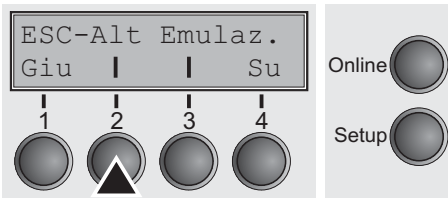

Selezionare il valore desiderato con il tasto < (2) o > (3).

Possibilità di impostazione: **ESC/ESC+\$\$**
 Impostazione di base: **ESC**

Dopo aver inserito i dati d'impostazione, premere il tasto **OK** (1).

Imposta emulazione (Emulaz.)



Seleziona la modalità di emulazione. Se la stampante è in grado di "comprendere" un set di comandi scritto per un altro modello di stampante, si dice che la prima stampante emula la seconda.

MTPL is also active in IBM or Epson emulation mode.

Premere il tasto **Emulaz.** (3).

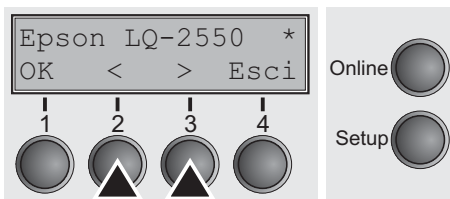
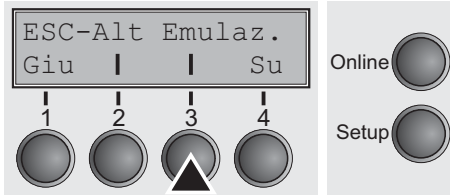

Selezionare il valore desiderato con il tasto < (2) o > (3).

Possibilità di impostazione: **Epson LQ-2550, Epson LQ-2170, IBM Propr. XL24, IBM ProXL24+AGM, MTPL**

Impostazione di base: **Epson LQ-2550**

Se dopo la modifica dell'emulazione l'apparecchio passa in modalità online, la stampante esegue l'inizializzazione.

Dopo aver inserito i dati d'impostazione, premere il tasto **OK** (1) e quindi il tasto **Su** (4) per passare al seguente gruppo di parametri.

Stampa bidirezionale (Bidir)

Impostazione **Si**: La stampa avviene in ambo le direzioni (bidirezionale).

Impostazione **No**: La stampante stampa solo in una direzione (da sinistra a destra).

Premere il tasto **Bidir** (2).

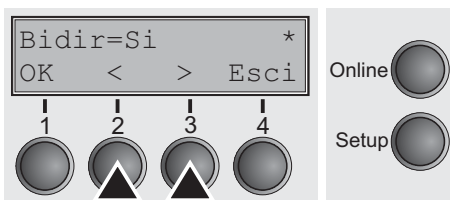
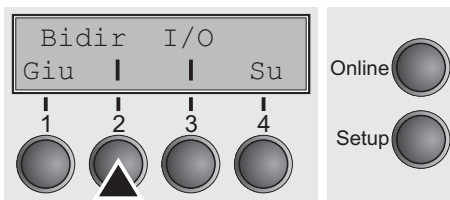

Selezionare il valore desiderato con il tasto < (2) o > (3).

Possibilità di impostazione: **Si/No**

Impostazione di base: **Si**



La regolazione Si non può essere cambiata dalle sequenze Escape

Dopo aver inserito i dati d'impostazione, premere il tasto **OK** (1).

Impostazioni per le porte (I/O)

In questo gruppo di parametri è possibile configurare varie impostazioni sulle porte della stampante; vedere [Interfacce \(pagina 149\)](#).

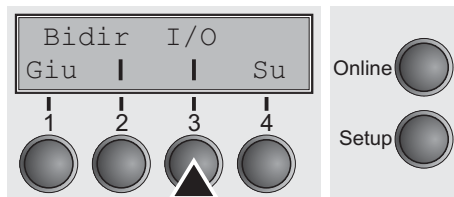

Premere il tasto **I/O** (3).

Interfaccia seriale (Serie)

Questo gruppo di parametri è attivo solo se è installato un modulo opzionale di interfaccia seriale.



Per assicurare un funzionamento corretto del trasferimento dati seriale, le impostazioni seriali della stampante e del computer (Host) devono coincidere.

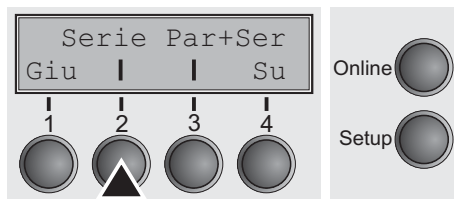

Premere il tasto **Serie** (2).

Velocità di trasmissione (Baud)

Sceita della velocità di trasmissione (Rate di Baud: Baud = Bit per Secondo). La stampante ed il computer devono avere la stessa rate di Baud.

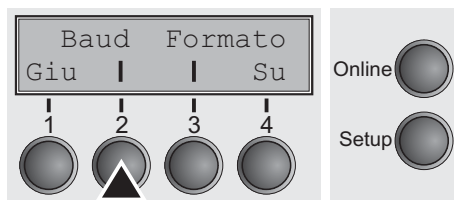

Premere il tasto **Baud** (2).

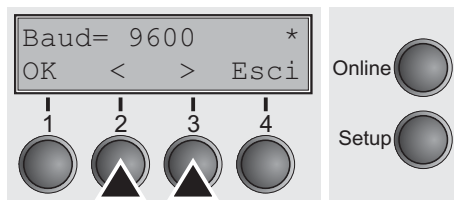

Selezionare il valore desiderato con il tasto **<** (2) o **>** (3).

Possibilità di impostazione: **600, 1200, 2400, 4800, 9600, 19200**
 Impostazione di base: **9600**



La stampante ed il computer devono avere la stessa rate di Baud.

Dopo aver inserito i dati d'impostazione, premere il tasto **OK** (1).

Formato dati (Formato)

Con questo parametro è possibile stabilire il numero di bit di dati, il controllo di parità per i bit dei dati ricevuti e il numero di bit di stop per byte.

Premere il tasto **Formato** (3).

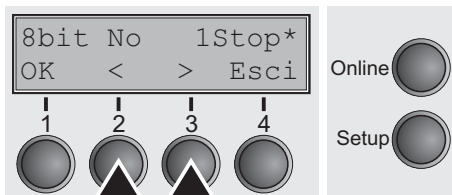
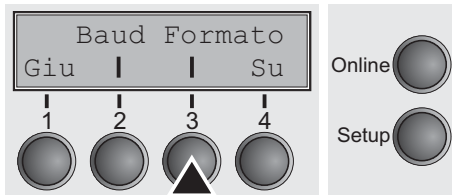

Selezionare il valore desiderato con il tasto < (2) o > (3).

Possibilità di impostazione: Vedere Tabella di seguito
 Impostazione di base: **8 Bit No 1 Stop**

1 bits dati	2 controllo di parità	3 bits stop
7 Bit	No	2 Stop
7 Bit	Even	1 Stop
7 Bit	Odd	1 Stop
7 Bit	Even	2 Stop
7 Bit	Odd	2 Stop
7 Bit	Mark	1 Stop
7 Bit	Spc	1 Stop
7 Bit	Mark	2 Stop
7 Bit	Spc	2 Stop
8 Bit	No	1 Stop
8 Bit	No	2 Stop
8 Bit	Even	1 Stop
8 Bit	Odd	1 Stop
8 Bit	Mark	1 Stop
8 Bit	Spc	1 Stop

- 1 Regolare la quantità dei bits dati: 7 o 8.
- 2 Si può selezionare il controllo di parità per bytes dati ricevuti. **NO** comporta la trasmissione in ambo le direzioni senza bit di parità. La scelta **EVEN** o **ODD** comporta un controllo dei Bytes a parità o disparità. La scelta del **MARK** oppure di **SPACE** comporta la trasmissione di un byte di dati con bit di parità, ma nessun controllo dei dati ricevuti; Dati trasmessi con bit di parità sono contrassegnati sempre da 1 (**MARK**) o da 0 (**SPACE**).
- 3 Scelta di uno o due Stop-Bits per Byte- dati.

Dopo aver inserito i dati d'impostazione, premere il tasto **OK** (1) e quindi il tasto **Su** (4) per passare al seguente gruppo di parametri.

Ulteriori impostazioni (Special)

Questo gruppo di parametri compare solo se viene utilizzata un'interfaccia seriale ed è attivo il protocollo ENQ/STX, ETX/ACK o ACK/NAK.

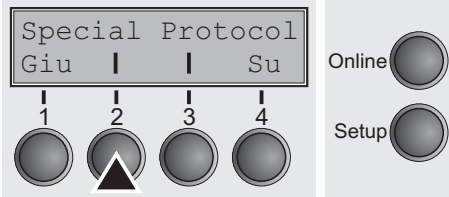

Premere il tasto **Special** (2).

Comportamento in caso di errori (ErrMode)

Si sostituisce il carattere errato con ? , **No** cancella l'intero blocco.

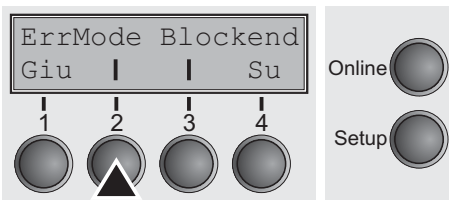

Premere il tasto **ErrMode** (2).

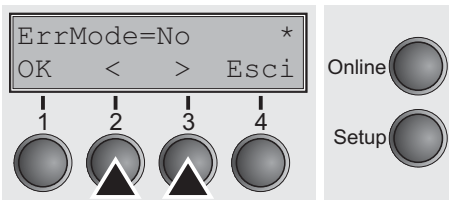

Selezionare il valore desiderato con il tasto < (2) o > (3).

Possibilità di impostazione: **Si/No**
 Impostazione di base: **No**

Dopo aver inserito i dati d'impostazione, premere il tasto **OK** (1).

Carattere di fine blocco (Blockend)

Definizione del carattere di fine blocco; **Si**: LF, FF, CR, VT, ETX, DEL; **No**: ETX, DEL.

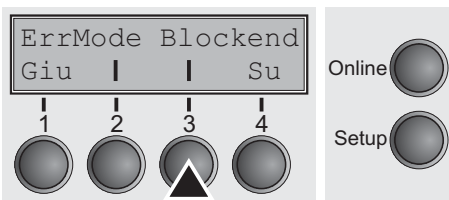

Premere il tasto **Blockend** (3).

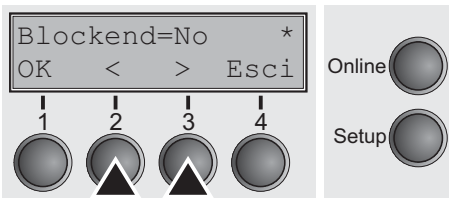

Selezionare il valore desiderato con il tasto < (2) o > (3).

Possibilità di impostazione: **Si/No**
 Impostazione di base: **No**

Dopo aver inserito i dati d'impostazione, premere il tasto **OK** (1) e quindi il tasto **Su** (4) per passare al seguente gruppo di parametri.

Feedback segnale (Remote)

Si = RDY/BUSY disponibile, **No** = nessun controllo RDY/BUSY.

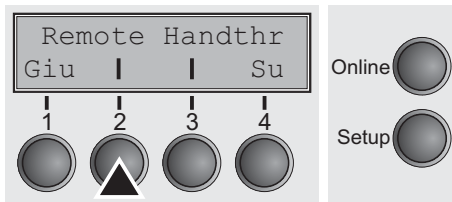

Premere il tasto **Remote** (2).

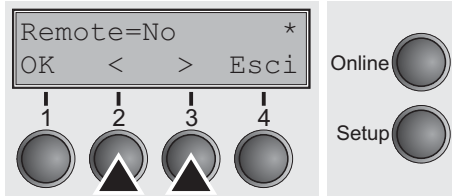

Selezionare il valore desiderato con il tasto < (2) o > (3).

Possibilità di impostazione: **Si/No**

Impostazione di base: **No**

Dopo aver inserito i dati d'impostazione, premere il tasto **OK** (1).

Trasparenza (Handthr)

Agisce a seconda del protocollo selezionato sulla trasparenza delle sequenze di controllo e sulla conferma blocchi.

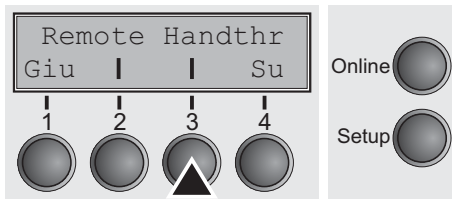

Premere il tasto **Handthr** (3).

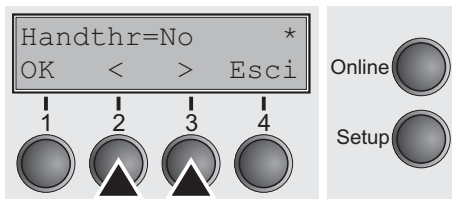

Selezionare il valore desiderato con il tasto < (2) o > (3).

Possibilità di impostazione: **Si/No**

Impostazione di base: **No**

Dopo aver inserito i dati d'impostazione, premere il tasto **OK** (1) e quindi il tasto **Su** key (4) per uscire dal sottogruppo di parametri.

Special.

Protocollo (Protocol)

Con questo parametro si seleziona il protocollo ovvero un determinato set di regole e procedure per assicurare uno scambio corretto di dati tra il computer e la stampante.

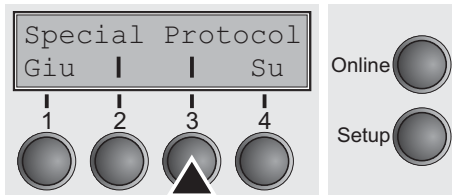

Premere il tasto **Protocol** (3).

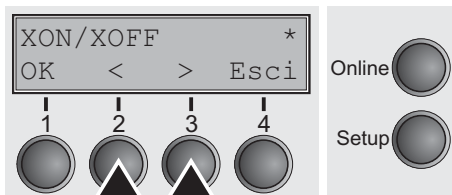

Selezionare il valore desiderato con il tasto < (2) o > (3).

Possibilità di impostazione: **XON/XOFF, Robust XON/XOFF, ENQ/STX, ETX/ACK, ACK/NAK**

Impostazione di base: **XON/XOFF**

Dopo aver inserito i dati d'impostazione, premere il tasto **OK** (1) e quindi il tasto **Su** (4) per passare al seguente gruppo di parametri.

Gestione segnale (DTR)

Imposta il circuito su cui è attivato il segnale DTR (DTR = **Data Terminal Ready**)

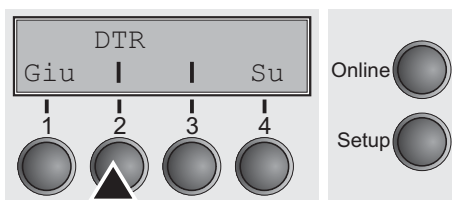

Premere il tasto **DTR** (2).

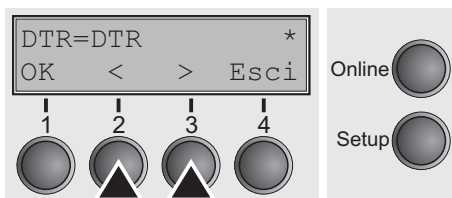

Selezionare il valore desiderato con il tasto < (2) o > (3).

Possibilità di impostazione: **DTR/READY**

Impostazione di base: **DTR**

DTR=DTR: Segnale DTR attivato sul collegamento DTR.
Segnale READY attivato sul collegamento DTR.

DTR = Pin 20 della presa RS232 a 25 poli.

DTR = Pin 4 della presa RS232 a 9 poli.

Dopo aver inserito i dati d'impostazione, premere il tasto **OK** (1) e quindi il tasto **Su** (4) per passare al seguente gruppo di parametri.

Selezione interfaccia (Par+Ser)

La stampante viene configurata per operare o con l'interfaccia parallela, Ethernet o con l'interfaccia seriale opzionale oppure con la commutazione automatica per interfaccia seriale e parallela (**Share**).

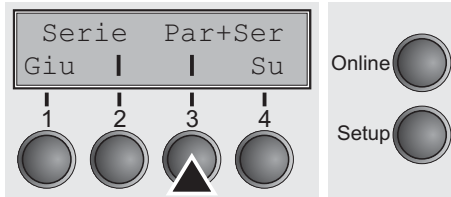

Premere il tasto **Par+Ser** (3).

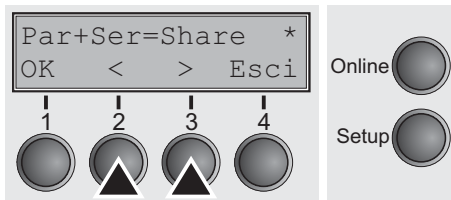

Selezionare il valore desiderato con il tasto < (2) o > (3).

Possibilità di impostazione: **Share, Parallel, Serial**
 Impostazione di base: **Share**

Interf.=Share: La stampante si commuta automaticamente sulla porta seriale opzionale o parallela.

Interf.=Parallel: La stampante utilizza la porta parallela.

Interf.=Serial: La stampante utilizza la porta seriale opzionale.

Dopo aver inserito i dati d'impostazione, premere il tasto **OK** (1) e quindi il tasto **Su** (4) per passare al seguente gruppo di parametri.

Buffer interfacce (Memoria)

Seleziona la dimensione della buffer interfaccia.

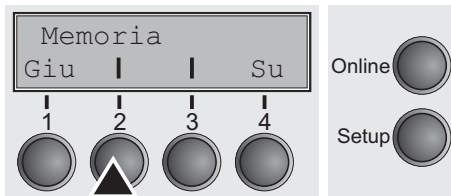

Premere il tasto **Memoria** (2).

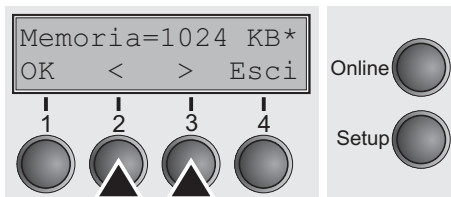

Selezionare il valore desiderato con il tasto < (2) o > (3).

Possibilità di impostazione: **0 – 128 KB**
 Impostazione di base: **128 KB**

i Se Buffer = 0 KB ed è selezionata l'interfaccia seriale oppure con l'impostazione Share, l'effettiva dimensione della memoria buffer è 512 byte.

Dopo aver inserito i dati d'impostazione, premere il tasto **OK** (1) e quindi il tasto **Su** key (4) per uscire dal gruppo di parametri I/O. Premere il tasto **Su** (4) per passare al seguente gruppo di parametri.

Interfaccia Pocket Ethernet (opzionale) (ETH-EXT)

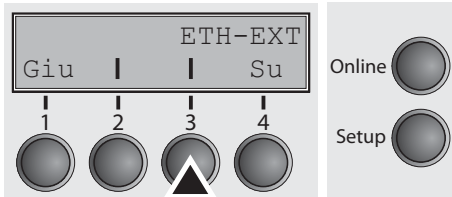

In questo gruppo di parametri è possibile impostare i valori per l'interfaccia opzionale Pocket Ethernet esterna.

Premere il tasto **ETH-EXT** (3).

i Per maggiori dettagli, si veda il CD-ROM di installazione dell'interfaccia.

Selezione set caratteri (CG-Tab)

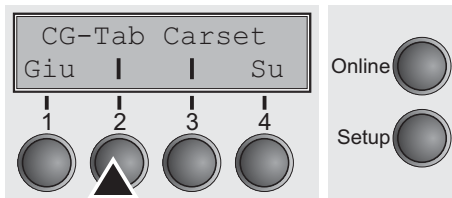

Solo disponibile in emulazione Epson LQ 2550/LQ 2170. Può essere attivato il set di carattere al corsivo Epson, il set di caratteri per grafica IBM oppure un prima definito set di caratteri DLL (caricabile) nell'ambito di codice da A0 hex. fino a FE hex.

Premere il tasto **CG-Tab** (2).

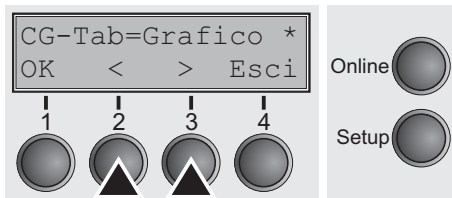

Selezionare il valore desiderato con il tasto < (2) o > (3).

Possibilità di impostazione: **Grafico, DLL, Italico**
 Impostazione di base: **Grafico**

Dopo aver inserito i dati d'impostazione, premere il tasto **OK** (1).

Set caratteri IBM (Carset)

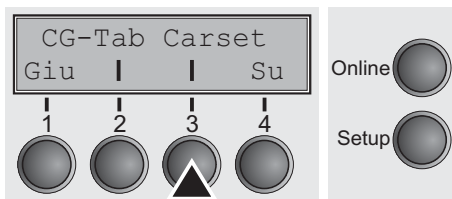

Seleziona set di caratteri standard IBM oppure quello IBM.

Premere il tasto **Carset** (3).

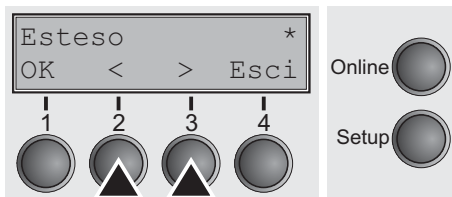

Selezionare il valore desiderato con il tasto < (2) o > (3).

Possibilità di impostazione: **CG Std/Esteso**
 Impostazione di base: **Esteso**

Dopo aver inserito i dati d'impostazione, premere il tasto **OK** (1) e quindi il tasto **Su** (4) per passare al seguente gruppo di parametri.

Set caratteri nazionali (Nazione)

Seleziona set di caratteri nazionali. I set di caratteri listati possono essere usati a seconda delle varie emulazioni.

Non tutti i set caratteri sono disponibili per ogni font; vedere il capitolo [Set caratteri e font disponibili \(pagina 124\)](#).

Premere il tasto **Nazione** (2).

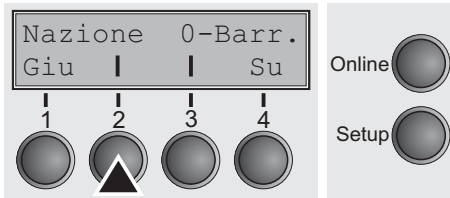

Selezionare il valore desiderato con il tasto < (2) o > (3).

Possibilità di impostazione: Vedere [Set caratteri e font disponibili \(pagina 124\)](#)

Impostazione di base: **E-US ASCII**

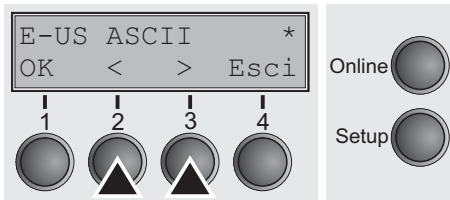

Dopo aver inserito i dati d'impostazione, premere il tasto **OK** (1).

Zero barrato (0-Barr.)

Specifica se la cifra zero deve essere stampata come semplice zero (0) oppure come zero barrato (Ø).

Premere il tasto **0-Barr.** (3).

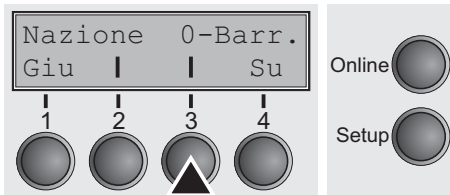

Selezionare il valore desiderato con il tasto < (2) o > (3).

Possibilità di impostazione: **No/Si**

Impostazione di base: **No**

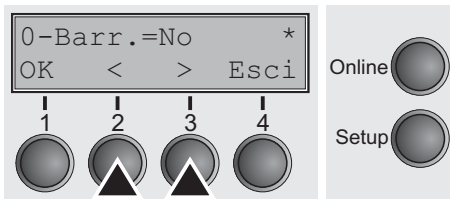

Dopo aver inserito i dati d'impostazione, premere il tasto **OK** (1) e quindi il tasto **Su** (4) per passare al seguente gruppo di parametri.

Ritorno automatico del carrello (Auto-CR)

Inserire o disinserire il ritorno automatico del carrello dopo aver ricevuto un segnale LF (avanzamento riga).

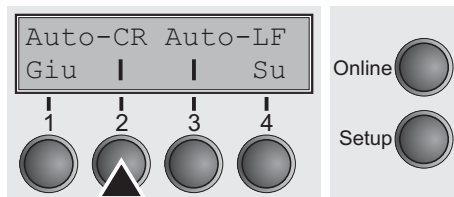

Premere il tasto **Auto-CR** (2).

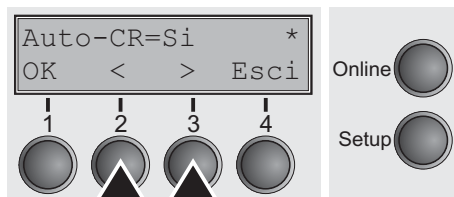

Selezionare il valore desiderato con il tasto < (2) o > (3).

Possibilità di impostazione: **No/Si**

Impostazione di base: **Si**

Dopo aver inserito i dati d'impostazione, premere il tasto **OK** (1).

Avanzamento automatico di riga (Auto-LF)

Inserire o disinserire l'avanzamento automatico di riga (LF) dopo aver ricevuto il segnale CR (ritorno carrello).

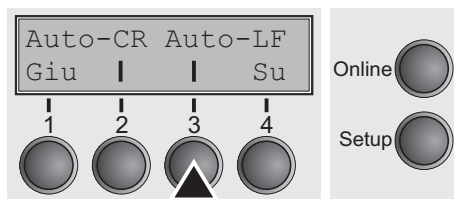

Premere il tasto **Auto-LF** (3).

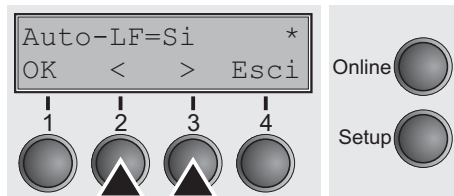

Selezionare il valore desiderato con il tasto < (2) o > (3).

Possibilità di impostazione: **No/Si**

Impostazione di base: **No**

Dopo aver inserito i dati d'impostazione, premere il tasto **OK** (1) e quindi il tasto **Su** (4) per passare al seguente gruppo di parametri.

Blocco menu (No Menu)

In caso di **No Menu = No** tutte le funzioni e le impostazioni in modalità Online, Offline e Setup sono accessibili senza limitazioni.

In seguito all'attivazione di **No Menu = Menu**, tutte le funzioni e le impostazioni sono a disposizione in modalità Online e Offline; in modalità Setup sono tuttavia accessibili solo i gruppi di parametri Regolaz (Regolazione distanza testina [Test.], prima riga di stampa [TOF] e posizione di strappo [Stp.]), **Dir.Cart** (regolazione del percorso carta), **Fonte** (impostazione del tipo di carattere) e numero di caratteri per pollice (**CPI**), mentre la modalità Menu è bloccata.

Se si seleziona **No Menu = Tutti**, in modalità Online e Offline le funzioni Online/Offline, caricamento/posizionamento carta e trasporto carta (LineFeed/Form Feed, ▲/▼) sono accessibili, mentre la modalità Setup è bloccata.

Il menu Setup può essere richiamato in questi casi soltanto se all'accensione si tiene premuto il tasto **Setup**.

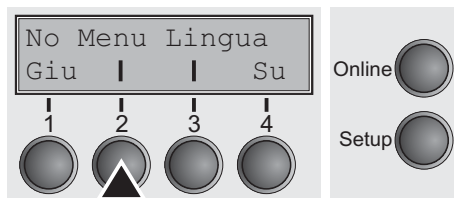

Premere il tasto **No Menu** (2).

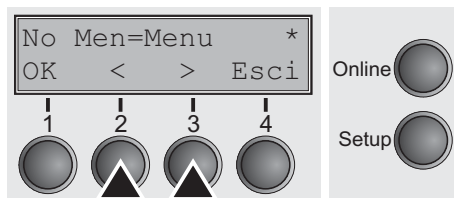

Selezionare il valore desiderato con il tasto < (2) o > (3).

Possibilità di impostazione: **No, Menu, Tutti**

Impostazione di base: **Menu**

Dopo aver inserito i dati d'impostazione, premere il tasto **OK** (1).

Lingua locale (Lingua)

Il menu può essere rappresentato in sei lingue sul display LCD.

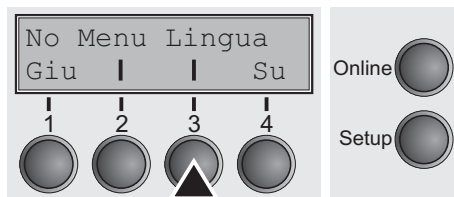

Premere il tasto **Lingua** (3).

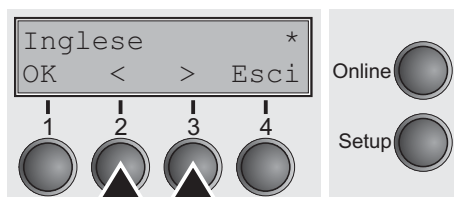

Selezionare il valore desiderato con il tasto < (2) o > (3).

Possibilità di impostazione: **English, German, French, Italian, Spanish, Turkish**

Impostazione di base: **English**

Dopo aver inserito i dati d'impostazione, premere il tasto **OK** (1) e quindi il tasto **Su** (4) per passare al seguente gruppo di parametri.

Parametri della carta (Carta)

Selezione dei parametri della carta **Modulo** (Lunghezza modulo), **FormAdj** (Posizione di inizio stampa) e **Test**. (Distanza della testina di stampa, solo in caso di **AGA=No**) separatamente per ogni percorso carta nel menu attuale).

Le opzioni non installate e attivate tramite il parametro **OpCarta** non possono essere selezionate.

Premere il tasto **Carta** (2).

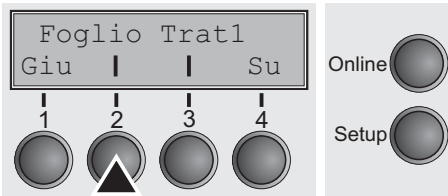
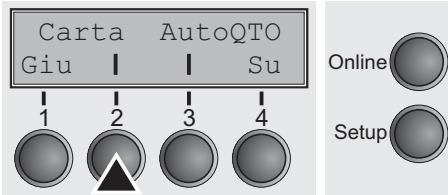

E' ora possibile selezionare i seguenti percorsi carta:

- ▶ Foglio
- ▶ Trat1 (Trascinamoduli 1)
- ▶ ASF-F (Alimentazione fogli singoli automatica frontale, opzionale)
- ▶ ASF-R (Alimentazione fogli singoli automatica da dietro, opzionale)
- ▶ Trat2 (Trascinamoduli 2 frontale, opzionale)
- ▶ Trat3 (Trascinamoduli 3 posteriore, opzionale)

Selezionare il percorso carta desiderato, nel nostro esempio **Foglio** (2). Premere il tasto **Su** (4), per passare alle opzioni installate.

Impostazione lunghezza pagina (Modulo)

E' possibile impostare la lunghezza del modulo secondo due modalità: in base al numero di righe e in base a un formato standard (ad esempio, DIN A4).

Premere il tasto **Modulo** (2).

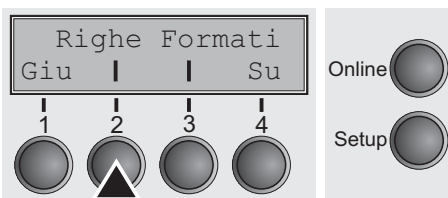
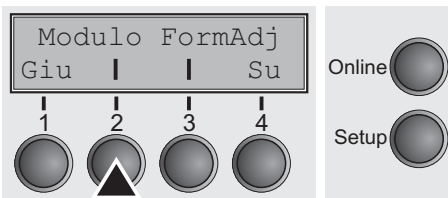

Se si desidera definire la lunghezza del modulo in base alle righe, premere il tasto **Righe** (2).

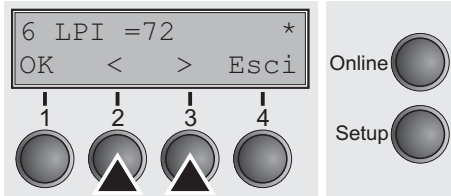

Selezionare il valore desiderato con il tasto < (2) o > (3).

Possibilità di impostazione: **6 – 144**

Impostazione di base: **72**

Impostazione lunghezza pagina (lunghezza modulo) tramite formato righe.

Notare che l'impostazione in **Righe** dipende dall'attuale valore LPI. Per es. con una preimpostazione di 8 LPI e un valore di 96 righe si ottiene una lunghezza del modulo pari a 12 pollici. (96 righe / [8 righe/pollici] = 12 pollici). Il valore da impostare varia tra 3 e 21 pollici. Ciò significa con 2 LPI da 6-42 righe e con 12 LPI da 24-262 righe.

Una volta impostata la lunghezza di un modulo, questa resta tale anche cambiando in seguito l'impostazione LPI.

Dopo aver inserito i dati d'impostazione, premere il tasto **OK** (1).

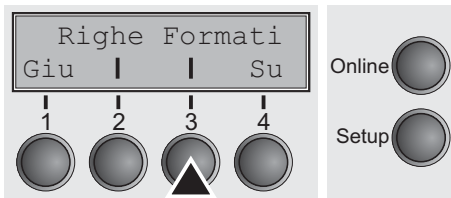

Se si desidera impostare la lunghezza del modulo in base ai formati standard, premere il tasto **Formati** (3).

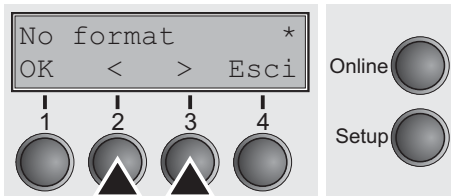

Selezionare il valore desiderato con il tasto < (2) o > (3).

Possibilità di impostazione: **DIN A3, DIN A4, DIN A5, DIN B5, DIN B6, Exective 10.5", Letter 11", Legal 14", No Format**

Impostazione di base: **No Format**

Impostare la lunghezza del modulo tramite formato standard.

Tramite **Formati** é possibile selezionare direttamente vari formati di carta, per es. DIN A4, legale, lettera. Ser tramite la funzione Righe o tramite le sequenze-ESC si imposta un valore che non corrisponde a nessun formato standard, allora sul display-LCD appare **No Format**.

Dopo aver inserito i dati d'impostazione, premere il tasto **OK** (1).

Prima posizione di stampa (FormAdj)

Stabilire la prima posizione di stampa di un modulo in n/72 pollici, regolabile separatamente per ogni percorso carta.

Le impostazioni qui selezionate riducono l'altezza dell'area stampabile.

Premere il tasto **FormAdj** (3).

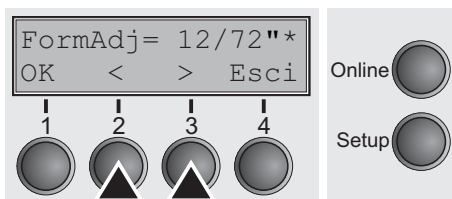
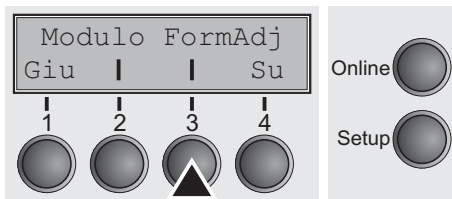

Selezionare il valore desiderato con il tasto < (2) o > (3).

Possibilità di impostazione: **0/72" – 220/72"**

Impostazione di base: **12/72"**

Dopo aver inserito i dati d'impostazione, premere il tasto **OK** (1) e quindi il tasto **Su** (4) per passare al seguente gruppo di parametri.



Una definizione alternativa per FormAdj è TOF.

Distanza testina manuale (Test.)

Questo parametro non è presente se è attiva la regolazione automatica della distanza della testina (**AGA**); vedere *Impostazione automatica della distanza della testina di stampa (AGA) (pagina 85)*.

Impostare la distanza della testina di stampa manuale, regolabile separatamente per ogni percorso carta.

Premere il tasto **Test.** (2).

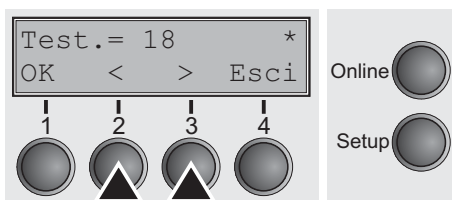
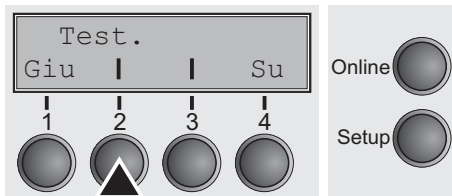

Selezionare il valore desiderato con il tasto < (2) o > (3).

Possibilità di impostazione: **0 – 100**

Impostazione di base: **18**

Selezionare il parametro **Test. = 18** per carta normale. Per carta più spessa deve essere selezionata una distanza maggiore. Valori consigliati per la regolazione della distanza della testina di stampa:

sottile					spesso
18	26	34	42	50	58



Se questo valore viene modificato, la qualità di stampa può subire variazioni.

Se la stampa risulta “confusa” consigliamo di aumentare la distanza della testina di stampa.

Dopo aver inserito i dati d'impostazione, premere il tasto **OK** (1) e quindi il tasto **Su** (4) per passare al seguente gruppo di parametri.

Posizione vista e strappo (AutoQTO)

Si possono attivare la funzione **Stp.** o la funzione **Vista**.

Quando è attiva la funzione **Vista**, risulta visibile il testo stampato per ultimo. Alla ricezione dei dati, la carta torna alla "normale" posizione di stampa. Terminata la stampa, la stampante attende per l'intervallo di tempo impostato, dopodiché riporta la carta nella posizione Vista.

Per default, quando è attiva la funzione **Stp.** la carta si trova nella posizione di strappo: questo significa che la performance della carta è posizionata in corrispondenza del bordo di strappo della stampante. Alla ricezione di dati, la carta torna alla normale posizione di stampa. Al termine della stampa, la stampante attende per l'intervallo di tempo impostato, dopodiché riporta la carta nella posizione di strappo. Se il bordo di strappo non coincide con la perforazione, si può procedere a una correzione.

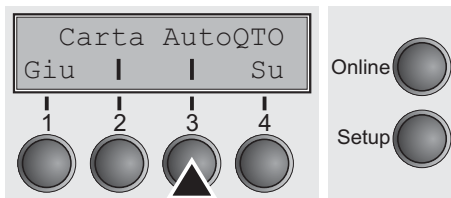

Premere il tasto **AutoQTO** (3).

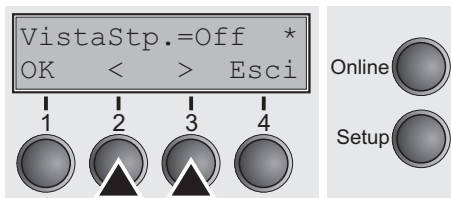

Selezionare il valore desiderato con il tasto < (2) o > (3).

Possibilità di impostazione: **VistaStp.= Off**,
Vista=1s/3s/6s
Stp.=1s/3s/6s
Tagliare al TOF

Impostazione di base: **VistaStp.= Off**

Se il parametro **VistaStp.** è settato su **No**, la carta può comunque essere portata nella posizione vista o strappo tramite un'apposita sequenza (vedere [pagina 136](#)) o il tasto **Stp.**.

Se il parametro **Tagliare al TOF** è settato su **TOF**, la carta (perforazione) si posiziona automaticamente in corrispondenza del bordo di strappo se la posizione attuale di stampa corrisponde a TOF (dopo la sostituzione dei moduli continui).

Dopo aver inserito i dati d'impostazione, premere il tasto **OK** (1) e quindi il tasto **Su** (4) per passare al seguente gruppo di parametri.

Lunghezza righe (Carell)

Impostazione lunghezza della riga in pollici (Inch). Selezionando **8 Inch** la stampante si comporta come una stampante larga 8 pollici.

Premere il tasto **Carell** (2).

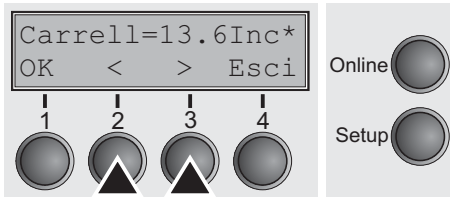
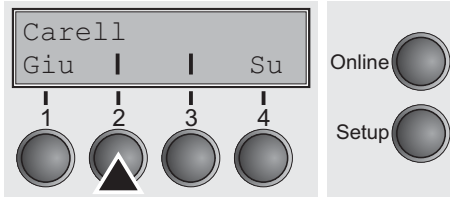

Selezionare il valore desiderato con il tasto < (2) o > (3).

Possibilità di impostazione: **8 Inch, 13.2 Inch, 13.6 Inch**

Impostazione di base: **8 Inch** (stampante più stretto)
13.6 Inch (stampante più largo)

Dopo aver inserito i dati d'impostazione, premere il tasto **OK** (1) e quindi il tasto **Su** (4) per passare al seguente gruppo di parametri.

Codice a barre (Barcode)

Se viene attivata questa funzione, la stampante ha la possibilità di stampare diversi codici a barre e LPC (Large Character Printing = Stampa di manifesti).

Premere il tasto **Barcode** (2).

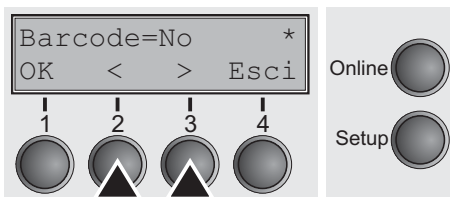
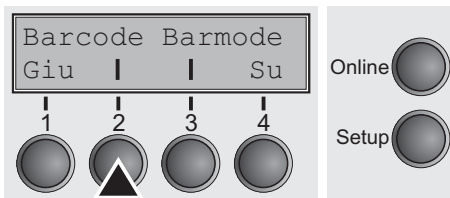

Selezionare il valore desiderato con il tasto < (2) o > (3).

Possibilità di impostazione: **Si/No**

Impostazione di base: **No**

La determinazione dei comandi avviene con speciali sequenze tramite l'interfaccia. Poichè questa impostazione è attiva in tutte le emulazioni disponibili, è possibile che in certi casi può avvenire un conflitto di sequenze con la relativa emulazione. Per questo motivo è necessario attivare o disattivare la funzione Codice a barre anche tramite sequenze MTPL. (I codici a barre disponibili, i caratteri-LPC e il loro modo d'uso sono descritti nel [Manuale di programmazione Codice a barre.](#))

Dopo aver inserito i dati d'impostazione, premere il tasto **OK** (1).

Caratteri normali e codice a barre (Barmode)

Consente la stampa di caratteri normali a sinistra e a destra del codice a barre.

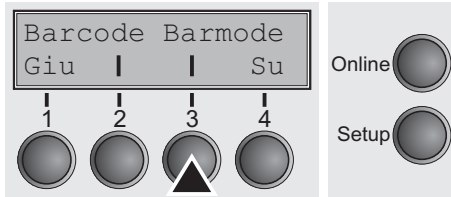

Premere il tasto **Barmode** (3).

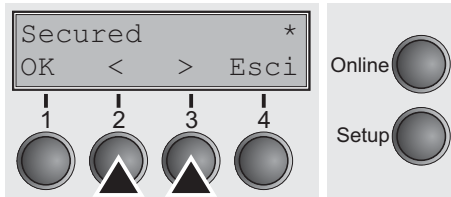

Selezionare il valore desiderato con il tasto < (2) o > (3).

Possibilità di impostazione: **Secured/Unsecured**

Impostazione di base: **Unsecured**

Nella modalità **Secured**, lo spazio di cui i codici a barre necessitano è "Protetto". In ogni riga è possibile stampare ulteriori codici a barre e caratteri normali. Questi ulteriori caratteri vengono stampati nella riga attuale e in quella seguente, senza influenzare i codici a barre. Quindi è possibile stampare caratteri normali in ogni riga a destra o a sinistra dei codici a barre.

Nella modalità **Unsecured**, l'avanzamento carta, necessario per la stampa di codici a barre ed LCP, avviene automaticamente e non è possibile stampare più di una riga con caratteri normali in una riga di codici a barre. Tutti i caratteri nella riga mista vengono stampati in modo tale che il bordo inferiore posi su una linea retta. Questa funzione può essere attivata o disattivata tramite sequenze.



Questa funzione è attivabile/disattivabile tramite sequenze.

Dopo aver inserito i dati d'impostazione, premere il tasto **OK** (1) e quindi il tasto **Su** (4) per passare al seguente gruppo di parametri.

Modalità avanzamento modulo (FFmode)

Stabilisce se deve essere eseguito un avanzamento del modulo quando è presente carta nella prima riga di stampa.

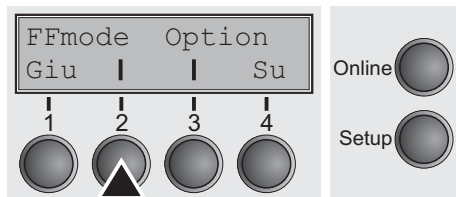

Premere il tasto **FFmode** (2).

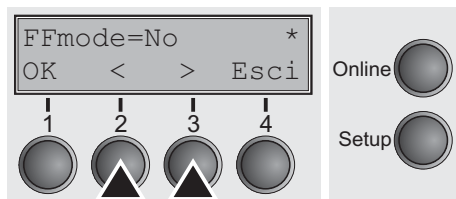

Selezionare il valore desiderato con il tasto < (2) o > (3).

Possibilità di impostazione: **Si/No**

Impostazione di base: **No**

FFmode = Si: se la carta è posizionata sulla prima riga di stampa (TOF), vengono ignorati i comandi di avanzamento dei moduli continui.

FFmode = No: il comando di avanzamento dei moduli continui viene eseguito in ogni caso.

Dopo aver inserito i dati d'impostazione, premere il tasto **OK** (1).

Regolazione e controllo delle opzioni (OpCarta)

Regolazione dell'alimentatore automatico di fogli singoli opzionale (ASF) e dei trattori per moduli continui; vedere [Percorsi carta](#) (pagina 4). Regola inoltre il controllo dell'ASF e/o dei trattori per moduli continui opzionali.

Premere il tasto **OpCarta** (3).

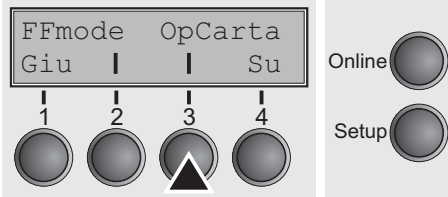

Attivazione dei trattori (AutoTra)

Questo parametro compare solo se è installato almeno un trattore opzionale. Regola il controllo dei trattori se in uno di essi la carta è esaurita.

Premere il tasto **AutoTra** (2).

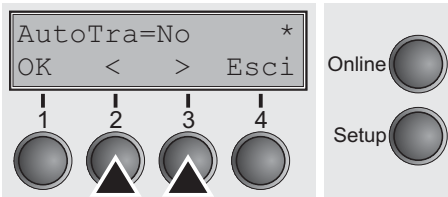
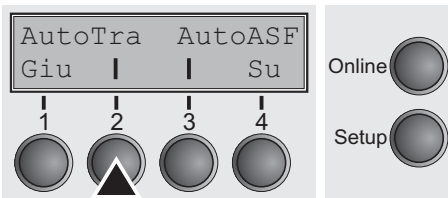

Selezionare il valore desiderato con il tasto < (2) o > (3).

Possibilità di impostazione: **No/T1=T2**

Impostazione di base: **No**

Se è installato un trascinamoduli opzionale e si attiva il parametro **No**, viene abilitato solo il trascinamoduli selezionato (attraverso il menu oppure attraverso una sequenza di comandi ESC). Se in corrispondenza del trascinamoduli selezionato non viene rilevata la presenza della carta, la stampa si interrompe.

Se è installato un trascinamoduli opzionale e si attiva il comando **T1=T2**, all'esaurimento della carta in corrispondenza del primo trascinamoduli, la stampante comincia automaticamente a utilizzare la carta dell'altro trascinamoduli.

Dopo aver inserito i dati d'impostazione, premere il tasto **OK** (1).

Controllo dell'alimentatore di fogli singoli (AutoASF)

Questo parametro compare solo se è installato un alimentatore opzionale per fogli singoli. Questa caratteristica è a disposizione solo per l'opzione ASF-R. Regola il controllo degli alimentatori se in uno di essi la carta è esaurita.

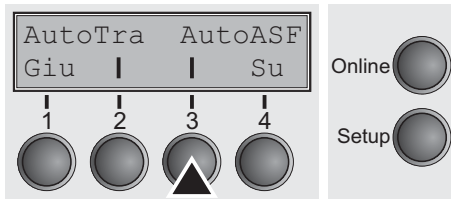

Premere il tasto **AutoASF** (3).

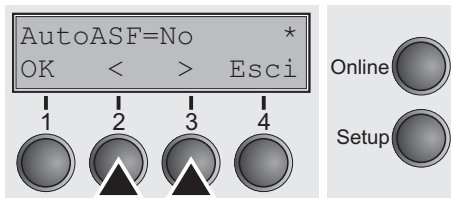

Selezionare il valore desiderato con il tasto < (2) o > (3).

Possibilità di impostazione: **No/Si**

Impostazione di base: **No**

Se è installato l'ASF e si attiva il parametro **No**, viene abilitato solo il cas-setto selezionato (attraverso il menu oppure attraverso una sequenza di comandi ESC). All'esaurimento della carta nel cassetto selezionato, la stampa si interrompe.

Se è installato l'ASF e si attiva **Si**, all'esaurimento della carta nel cassetto selezionato, la stampante comincia a caricare la carta dall'altro cassetto.

Dopo aver inserito i dati d'impostazione, premere il tasto **OK** (1) e quindi il tasto **Su** (4) per passare al seguente gruppo di parametri.

Impostare il margine sinistro (LeftMrg)

Il margine sinistro può essere impostato su un valore fisso.

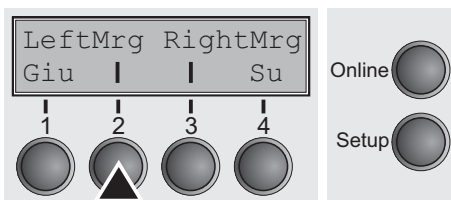

Premere il tasto **LeftMrg** (2).

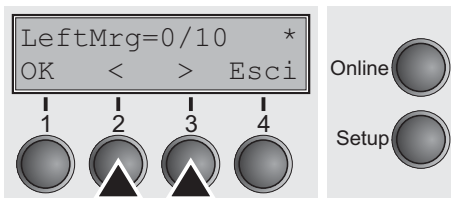

Selezionare il valore desiderato con il tasto < (2) o > (3).

Possibilità di impostazione: **0-78/10** (stampante più stretto)

0-134/10 (stampante più largo)

Impostazione di base: **0/10**

Il valore inserito non deve superare il valore RightMrg.

Dopo aver inserito i dati d'impostazione, premere il tasto **OK** (1).

Impostare il margine destro (RightMrg)

Il margine destro può essere impostato su un valore fisso.

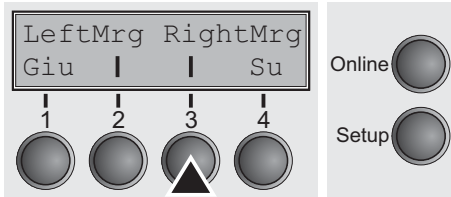

Premere il tasto **RightMrg** (3).

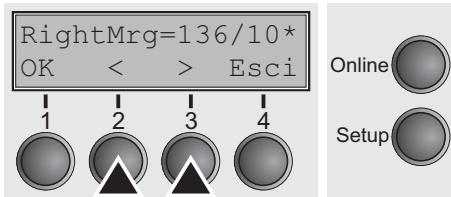

Selezionare il valore desiderato con il tasto < (2) o > (3).

Possibilità di impostazione: **2-80/10** (stampante più stretto)
2-136/10 (stampante più largo)

Impostazione di base: **80/10** (stampante più stretto)
136/10 (stampante più largo)

Il valore inserito non deve essere inferiore al valore LeftMrg.

Dopo aver inserito i dati d'impostazione, premere il tasto **OK** (1) e quindi il tasto **Su** (4) per passare al seguente gruppo di parametri.

Formfeed dopo copia locale (Coax o Coax/IPDS) (FFaftLC)

Per assicurare la massima compatibilità con le interfacce Coax/Twinax è a disposizione la funzione "Formfeed dopo copia locale", attivata come standard. Si consiglia di impostare questo parametro su Off qualora si riscontrassero problemi con le interfacce Coax/Twinax/IPDS.

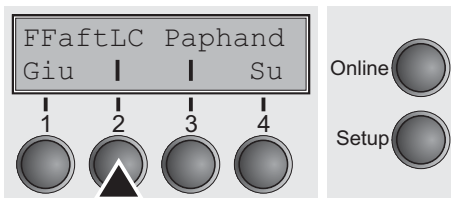

Premere il tasto **FFaftLC** (2).

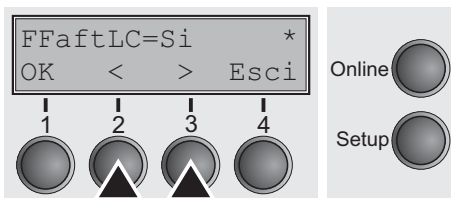

Selezionare il valore desiderato con il tasto < (2) o > (3).

Possibilità di impostazione: **No/Si**

Impostazione di base: **Si**

Dopo aver inserito i dati d'impostazione, premere il tasto **OK** (1).

Attivazione/disattivazione delle funzioni per la manipolazione della carta (Paphand)

Nel menu esteso, *Modalità di gestione della carta (Paphand)* (pagina 86), sono presenti varie possibilità per migliorare la manipolazione di formati di carta e moduli con caratteristiche problematiche. Questo parametro di menu abilita/disabilita le funzioni di impostazione nel menu attivo.

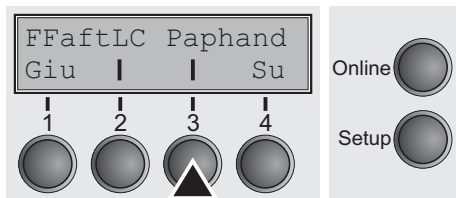

Premere il tasto **Paphand** (3).

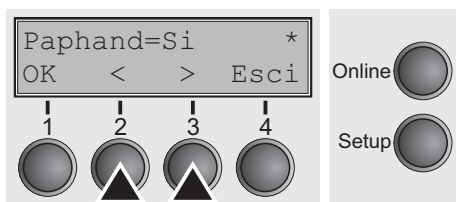

Selezionare il valore desiderato con il tasto < (2) o > (3).

Possibilità di impostazione: **No/Si**

Impostazione di base: **Si**

Dopo aver inserito i dati d'impostazione, premere il tasto **OK** (1).

Impostazione del menu (esempio)

Current settings					
Fb.No.	926F67762				
Serial No.	7AH7				
Asset No.	BA				
ID:70338v4	PRG				
ID:70235v1	BOOT				
ID:070246-v4	FPGA				
ID:48217E	Gen				
ID:48149B	Gen				
	Menu 1	Menu 2	Menu 3	Menu 4	Menu 5
Font	Draft	Draft	Draft	Draft	Draft
CPI	10 CPI	10 CPI	10 CPI	10 CPI	10 CPI
LPI	6 LPI	6 LPI	6 LPI	6 LPI	6 LPI
Skip	0.0Inch	0.0Inch	0.0Inch	0.0Inch	0.0Inch
ESCChar	ESC	ESC	ESC	ESC	ESC
Emulate	Epson LQ-2550	IBM Propr. XL24	Epson LQ-2550	Epson LQ-2550	Epson LQ-2550
Bidir	On	On	On	On	On
CG-Tab	Graphic	Graphic	Graphic	Graphic	Graphic
CharSet	Extended	Extended	Extended	Extended	Extended
Country	E-US ASCII	Table 437	E-US ASCII	E-US ASCII	E-US ASCII
Sl.Zero	Off	Off	Off	Off	Off
Auto-CR	On	On	On	On	On
Auto-LF	Off	Off	Off	Off	Off
AutoCut	ViewCut=Off	ViewCut=Off	ViewCut=Off	ViewCut=Off	ViewCut=Off
Width	8Inch	8Inch	8Inch	8Inch	8Inch
LeftMrg	0/10"	0/10"	0/10"	0/10"	0/10"
RightMrg	80/10"	80/10"	80/10"	80/10"	80/10"
Paphand	On	On	On	On	On
Barcode	On	Off	Off	Off	Off
Barmode	Unsecured	Unsecured	Unsecured	Unsecured	Unsecured
Single	*				
Formlen	Fanfold 12"	Fanfold 12"	Fanfold 12"	Fanfold 12"	Fanfold 12"
Head	18	18	18	18	18
FormAdj	12/72"	12/72"	12/72"	12/72"	12/72"
Tractor1		*	*	*	*
Formlen	Fanfold 12"	Fanfold 12"	Fanfold 12"	Fanfold 12"	Fanfold 12"
Head	18	18	18	18	18
FormAdj	12/72"	12/72"	12/72"	12/72"	12/72"

```
Interf.      Shared
Buffer      128 KB
CX-bid      On
Menu        1
ASF-R      Not installed
ASF-F      Not installed
Trac2      Not installed
Trac3      Not installed
CutAdj Trac1 0/72"
AutoASF     Off
AutoTRA     Off
Quietm.     Off
AGA         always
AGA offset  0
Pap.back    normal
Sound       On
Single      On
FFmode      Off
Wrap        On
Rightzo     Off
Leftzon     Off
Head up     Off
Pagewid     80/10"
Physlm      0/10"
Hvy Form    Off
Sleepmod    On
GrSpeed     high
Cutpos      Eject-R
Serial
Baud        9600
Format      8Bit No 1Stop
Protocol    XON/XOFF
DTR         DTR
```

9 Menu esteso

Il menu esteso comprende funzioni di prova e impostazioni avanzate.

Funzioni di test

La stampante è corredata di diversi tasti con funzione di test che permettono di controllarne in qualsiasi momento il funzionamento. Con questi tasti è possibile controllare la qualità della stampa, il corretto funzionamento della testina di stampa e della meccanica come anche la corretta trasmissione dei dati dal computer alla stampante.

Il Menu Test offre tre funzioni test: **Test 80**, **Test 136** (solo stampante largo), **H-Dump**.

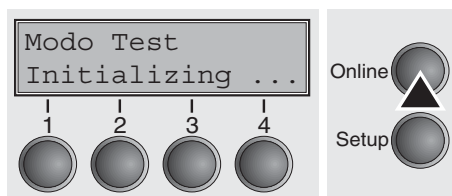
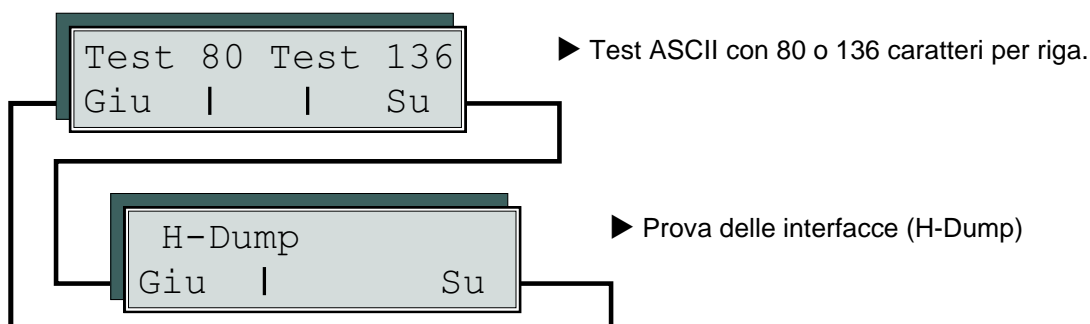

Tenendo premuto il tasto **Online** mentre si accende la stampante si passa nella modalità di Test.

Il display segna per ca. un secondo **Modo Test** e cambia poi automaticamente visualizzando **Test 80 Test 136**.

Eeguire un autotest (Rolling ASCII)

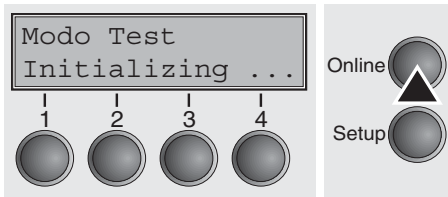

Per verificare se la stampante è pronta al servizio, la Vostra stampante dispone di un autotest che controlla la configurazione della stampante, la sua qualità di stampa e la perfezione del suo funzionamento.

Spegnere la stampante prima di eseguire l'autotest. Assicurarsi che la carta e la cartuccia d'inchiostro siano inseriti. Accendere la stampante tenendo premuto il tasto **Online** fino a quando sull'indicatore non appaia **Modo Test**.

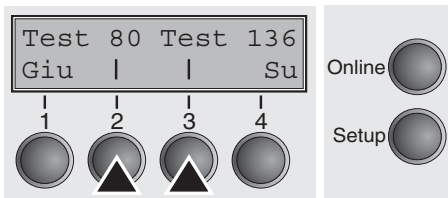

Premere il tasto di menu corrispondente per il formato Test 80 (corrispondente al formato DIN A4) o il formato Test 136 (carta a modulo continuo larga). Il display riporta dunque **Modo Test No**.

Premere il tasto **Online** per avviare il autotest.

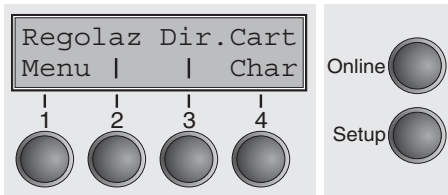

Nella modalità Test (Rolling ASCII) si ha la possibilità di cambiare nella modalità Setup, per riconfigurare la stampante per un test di stampa.

Premere il tasto **Setup**. La stampante si trova nella modalità Setup.

É quindi possibile programmare come al solito la stampante cambiando i parametri per il test di stampa. Consultare la sezione [Programmazione mediante il pannello operativo \(pagina 41\)](#).

A volte, le modifiche nel modo Menu possono causare l'inizializzazione della stampante, con conseguente interruzione del test ASCII in corso.



Premendo il tasto Setup si lascia la modalità Setup e la stampante si ritrova nella modalità di Test (Rolling ASCII).

Il display riporta **Modo Test No**. La stampa dell'autotest viene eseguita premendo il tasto Online.

Premere il tasto **Online** se si vuole interrompere l'autotest. Il display passa alla modalità Offline.

Prima di iniziare a stampare e premendo i tasti **▲** e **▼**, è possibile regolare il modulo sulla giusta posizione di stampa.

Esempio di un test di stampa ASCII

```

3456789:;<=>?@ABCDEFGHIJKLMNOPQRSTUVWXYZ[\ ]^
456789:;<=>?@ABCDEFGHIJKLMNOPQRSTUVWXYZ[\ ]
56789:;<=>?@ABCDEFGHIJKLMNOPQRSTUVWXYZ[\
6789:;<=>?@ABCDEFGHIJKLMNOPQRSTUVWXYZ[
789:;<=>?@ABCDEFGHIJKLMNOPQRSTUVWXYZ
89:;<=>?@ABCDEFGHIJKLMNOPQRSTUVWXYZ
9:;<=>?@ABCDEFGHIJKLMNOPQRSTUVWXYZ
:;<=>?@ABCDEFGHIJKLMNOPQRSTUVWXYZ
;<=>?@ABCDEFGHIJKLMNOPQRSTUVWXYZ

```



Se è stato selezionato un font proporzionale (font PS), varia la lunghezza di ogni riga.



Questo test è anche utile per definire una ottimale impostazione della distanza della testina di stampa (vedere la sezione, [Regolazione della distanza della testina di stampa \(pagina 38\)](#)).

Concludere la modalità di Test (Rolling ASCII)

La modalità di Test (Rolling ASCII) può essere conclusa solo spegnendo la stampante.



Fermare la stampa del test premendo il tasto Online prima di spegnere la stampante.

Test interfacce (Hex-Dump)

Tramite il Test interfacce (Hex-Dump) è possibile verificare la comunicazione dati tra computer e stampante. I listato trasmesso (Grafica, testo ecc.) dal computer viene stampato in due colonne. Nella colonna sinistra viene stampato il listato in formato esadecimale, in quella destra il listato in formato ASCII.

Stampa in Hex-Dump

Portare la stampante nella modalità di Test tenendo premuto il tasto **Online** ed accendendo contemporaneamente la stampante.



Tenere premuto il tasto Online fino a quando il display non riporta Modo Test.

Il display segna per ca. un secondo **Modo Test** e cambia poi automaticamente visualizzando **Test 80 Test 136** (solo stampante largo).

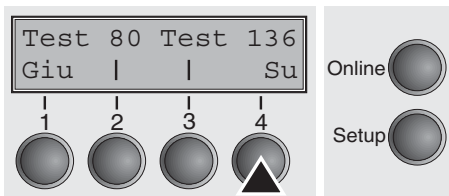

Premendo il tasto **Su** (4), il display passa al prossimo livello del Menu.

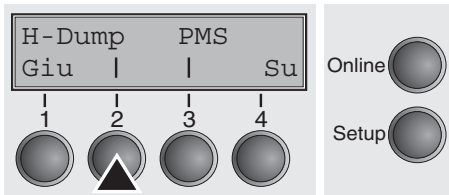

Premendo il tasto **H-Dump** (2) si seleziona il modo H-Dump e sul display compare l'indicazione **Offline H-Dump**.

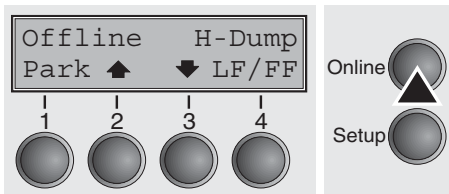

Portare la stampante nella modalità **Online H-Dump** premendo il tasto **Online**. La stampante è quindi pronta a ricevere dati dal computer e stampare un listato in formato esadecimale. I dati stampati possono essere quindi analizzati e valutati.

```

1B 5B 36 7E 1B 5B
3F 36 7E 1B 74 01 1B 36 1B 28 72 1B 5B 31 31 68      .[6~.[
1B 5B 30 3B 30 20 44 1B 5B 31 3B 31 20 44 1B 5B     ?6~.t..6.(r.[11h
32 3B 32 20 44 1B 5B 33 3B 33 20 44 1B 5B 34 3B     .[0;0.D.[1;1.D.[
34 20 44 1B 5B 35 3B 35 20 44 1B 5B 36 3B 36 20     2;2.D.[3;3.D.[4;
44 1B 5B 3F 35 32 68 1B 5B 35 3B 3B 30 7B 1B 32    4.D.[5;5.D.[6;6.
1B 5B 38 34 31 38 74 1B 5B 37 32 38 20 68 0A 1B     D.[?52h.[5;0{.2
5B 31 32 30 20 68 1B 5B 37 31 32 60 1B 5B 31 30    .[8418t.[728.h..
6D 1B 5B 34 79 1B 5B 34 77 54 68 69 73 20 69 73     [120.h.[712'.[10
20 61 20 73 61 6D 70 6C 65 20 74 65 78 74 20 73   m.[4y.[4wThis.is
68 6F 77 69 6E 67 20 74 68 65 20 66 75 6E 63 74    .a.sample.text.s
69 6F 6E 61 6C 69 74 79 20 6F 66 20 74 68 65 20    howing.the.funct
68 65 78 2D 64 75 6D 70 20 0D 1B 5B 31 32 30 20    ionalitiy.of.the
68 0A 1B 5B 31 32 30 20 68 1B 5B 37 31 32 60 66     hex-dump...[120.
65 61 74 75 72 65 2E 20 69 74 20 69 73 20 69 6E   h..[120.h.[712'f
74 65 6E 64 65 64 20 74 6F 20 61 6E 61 6C 79 73    eature..it.is.in
65 20 74 68 65 20 69 6E 63 6F 6D 69 6E 67 20 64   tended.to.analys
61 74 61 20 73 74 72 65 61 6D 2E 20 20 0C 1B 5B  e.the.incoming.d
35 34 7B 1B 5B 36 7E                                ata.stream....[
                                                    54{.[6~
    
```

Esempio di un listato in Hex-Dump



Dopo aver eseguito la trasmissione dati è consigliabile portare la stampante nella modalità Offline. Eventuali dati rimasti nella memoria dell'interfaccia verranno così stampati.

Concludere la modalità Hex-Dump

La modalità di Test Hex-Dump può essere interrotta soltanto spegnendo la stampante.



Interrompere la stampa in Hex- Dump premendo il tasto Online e poi il tasto LF/FF prima di spegnere la stampante.

Impostazioni avanzate

Oltre alle funzioni di prova, all'interno del menu esteso è possibile configurare ulteriori impostazioni.

- ▶ La funzione **PMS** offre la possibilità di attivare il segnale acustico di riconoscimento carta automatico (PMS) in caso di inceppamento.
- ▶ La funzione **Modulo** offre la possibilità di specificare la lunghezza dei moduli continui (Modulo).
- ▶ Con la funzione **AGA** si può attivare o disattivare l'impostazione automatica della distanza della testina di stampa
- ▶ Inoltre, si possono selezionare delle impostazioni atte a facilitare la gestione della carta che, per la sua consistenza, potrebbe causare complicazioni in fase di stampa (**Paphand**).
- ▶ La voce di menu **CX-bid** regola la bidirezionalità dell'interfaccia parallela.
- ▶ Si possono impostare l'inserimento di nuove righe (funzione **Wrap**) e il segnale acustico all'esaurimento della carta (funzione **Sound**).
- ▶ Il punto del menu singolo (**Foglio**) consente la disattivazione della funzione foglio singolo (per stampanti senza caricamento foglio singolo).
- ▶ La funzione **Pap.Back** permette di stampare su carta con dorso scuro.
- ▶ Con la funzione **HvyForm** la testina di stampa può essere regolata in modo che la stessa stampi due volte la stessa riga con doppia forza per garantire che anche carta vergatina fornisca risultati ottimali con reazione minima.
- ▶ Attivando il parametro **Sleepmod**, la stampante passa in modalità di risparmio corrente dopo 30 secondi di standby.
- ▶ La funzione **SerialN** permette di modificare il numero di serie della stampante.
- ▶ La funzione **AssetN** permette di modificare il numero di asset della stampante.
- ▶ La funzione **GrSpeed** consente di aumentare la velocità di stampa degli elementi grafici.
- ▶ La funzione **GrFreq** ha effetto con la stampa grafica e del codice a barre. La riduzione della velocità migliora la qualità.
- ▶ Con **Jobcntl** si può attivare la funzionalità P.J.L. In questo caso si deve installare un printer server TallyCom III (o compatibile).
- ▶ **HS-Draft** permette di aumentare la velocità per i 17.1 e 20 cpi con una riduzione della densità di stampa.

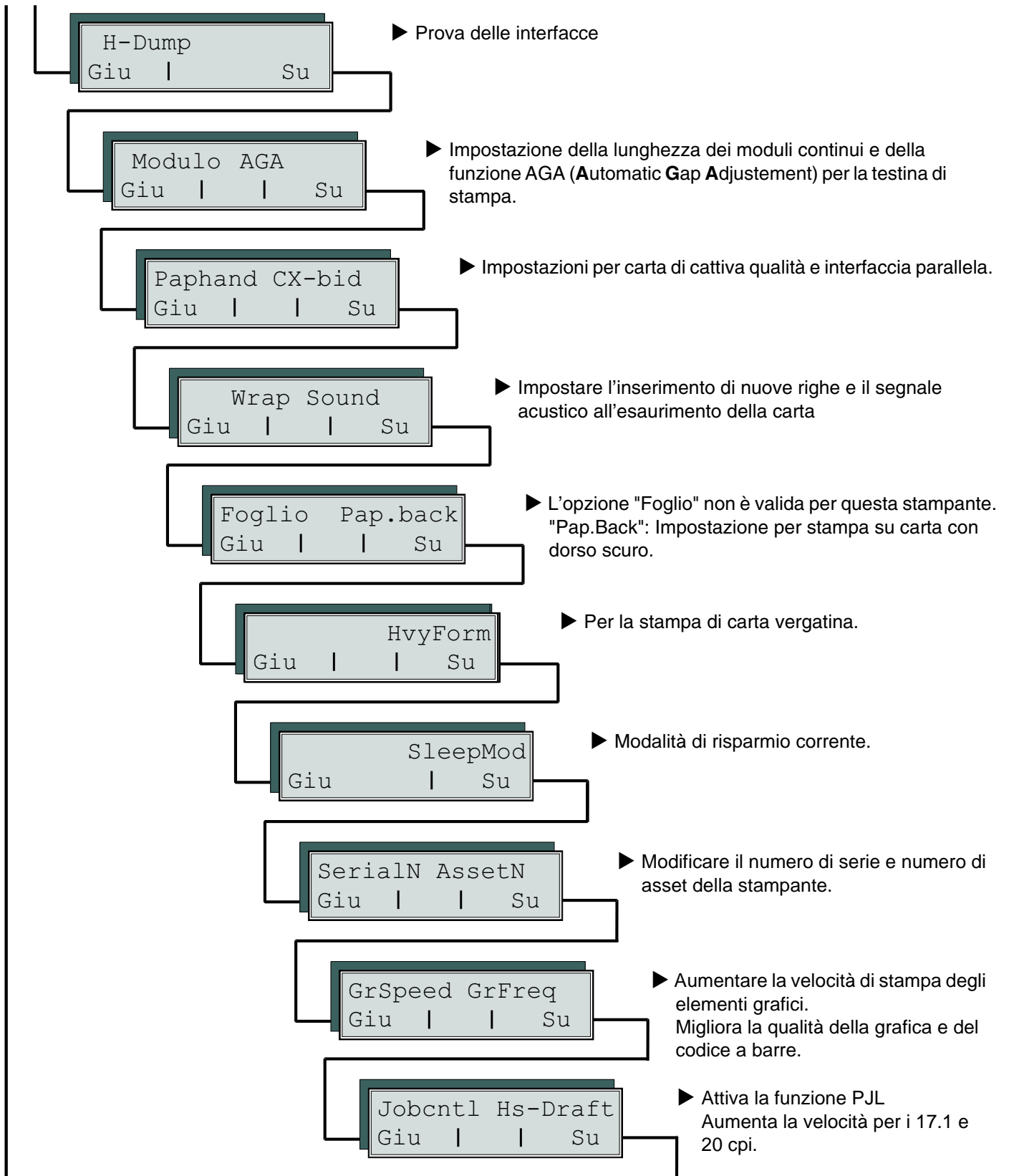

All'accensione della stampante, commutare la stampante nel modo Menu esteso il tasto **Online**.

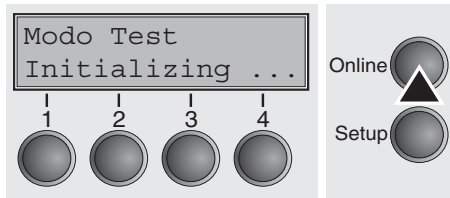

Sul display compare per circa 1 secondo l'indicazione **Modo Test**, e quindi automaticamente l'indicazione **Test 80 Test 136** (solo stampante largo).

Dopo aver inserito i dati d'impostazione, premere il tasto **OK** (1) e quindi il tasto **Su** (4) per passare al seguente gruppo di parametri.

Lunghezza del modulo (Modulo)

La funzione **Modulo** Vi permette di adattare l'impostazione base della lunghezza del modulo a seconda delle Vostre specifiche esigenze. Mentre in Europa si hanno solitamente 12 pollici, negli Stati Uniti si ha comunemente il valore di 11 pollici.

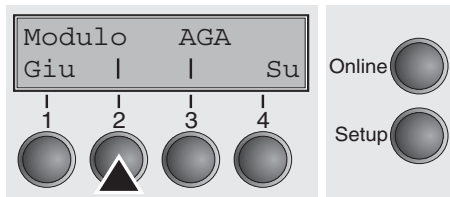

Selezionare il menu **Modulo** (2).

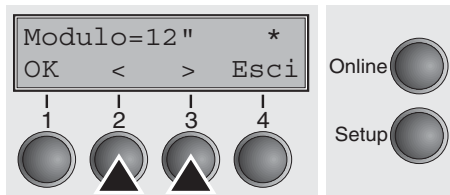

Impostazioni possibili: **12** pollici oppure **11** pollici
 Impostazione di default: Europa: **12** pollici
 USA: **11** pollici

Il valore qui definito viene sempre attivato in tutti e cinque i menu e per tutti i percorsi carta. L'impostazione qui effettuata non viene modificata dal caricamento dell'impostazione standard (impostazione di fabbrica) premendo tutti e quattro i tasti funzione all'accensione (vedere la sezione [Funzioni dei tasti in fase di accensione \(pagina 15\)](#)).

Dopo aver inserito i dati d'impostazione, premere il tasto **OK** (1).

Impostazione automatica della distanza della testina di stampa (AGA)

Con questa funzione si può attivare o disattivare l'impostazione automatica della distanza della testina di stampa (AGA).

Selezionare il menu **AGA** (3).

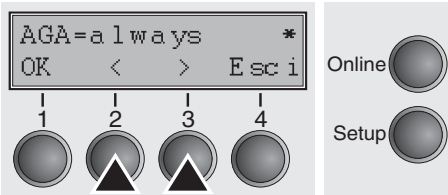
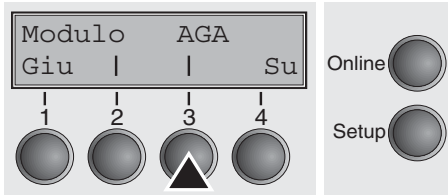

Impostazioni possibili: **No/solo un/always**

Impostazione di default: **always**

AGA=always: La stampante verifica lo spessore della carta:

- dopo l'accensione
- in modalità foglio singolo: per ciascun foglio
- in modalità carta a moduli continui: ad ogni modifica del percorso carta e al termine del modulo

AGA=solo un: La stampante controlla lo spessore della carta solo una volta dopo l'accensione del dispositivo, dopo la selezione di ciascun percorso carta e al termine del modulo.

AGA=No: per impostare manualmente la distanza della testina di stampa. Il valore può essere settato per ogni percorso carta e per ciascuno dei tre menu disponibili.

Dopo aver inserito i dati d'impostazione, premere il tasto **OK** (1). La stampante si trova nella modalità Online.

Modalità di gestione della carta (Paphand)

Le opzioni di menu **Paphand** offrono la possibilità di migliorare la stampa su particolari tipi di carta che, per la loro consistenza (presenza di perforazioni, ecc.), potrebbero causare complicazioni in fase di stampa e/o su carte di cattiva qualità.

Portare la stampante prima nella modalità Test premendo il tasto **Online** e accendendo contemporaneamente la stampante. Il display segna **Test 80 Test 136**. Richiamare il gruppo dei parametri **Paphand** premendo tre volte il tasto **Su**.

Selezionare il menu **Paphand** (2).

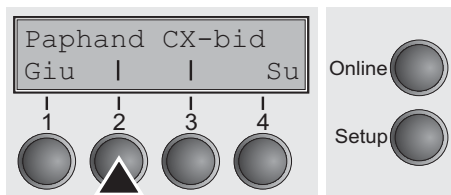

Selezionare il menu **Head up** (2).

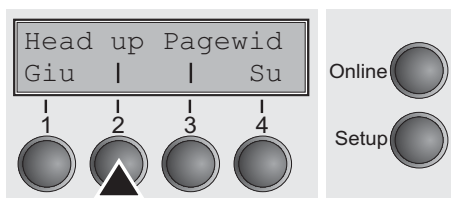

Aumento della distanza della testina di stampa (Head up)

Con questa funzione è possibile aumentare la distanza della testina di stampa a monte e a valle della perforazione del modulo.

Impostazioni possibili: **Si/No**
 Impostazione di default: **No**

Impostando il parametro **Si** si ha un aumento della distanza della testina di stampa mentre l'avanzamento riga e l'avanzamento modulo si spostano di quattro righe prima e dopo la perforazione di separazione modulo (zona protetta). In caso di un avanzamento modulo oltre la perforazione di separazione modulo, la distanza delle testina di stampa viene aumentata sempre, dunque anche qualora l'avanzamento dovesse aver luogo fuori della zona protetta.

i **La stampa è possibile entro l'area protetta.**

Dopo aver inserito i dati d'impostazione, premere il tasto **OK** (1).

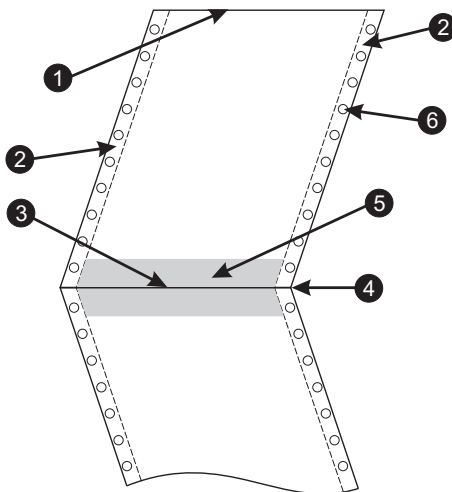
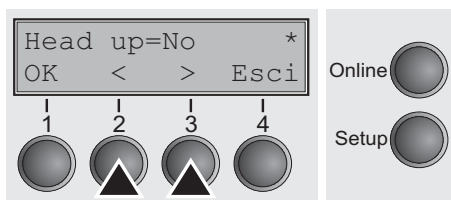

- 1 Angolo superiore del modulo
- 2 Striscia di trasporto modulo
- 3 Angolo inferiore del modulo
- 4 Perforazione di separazione modulo
- 5 Zona protetta
- 6 Fori di trasporto

Larghezza carta (Pagewid)

Il parametro fissa la larghezza del modulo.

Selezionare il menu **Pagewid** (3).

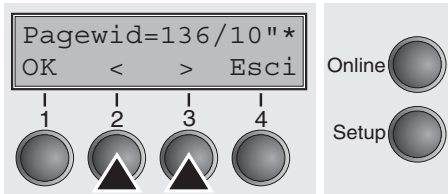
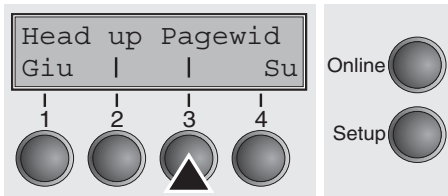

Impostazioni possibili: a passi di 1/10 pollice da **20** fino a **136**
 Impostazione di default: **80/10** pollice (stampante stretto)
136/10 pollice (stampante largo)
 (80 o 136 caratteri su 10 caratteri/pollice)

Il parametro fissa la reale larghezza del modulo. In caso di impostazione **Head Up=Si** la testina di stampa viene traslata sul calcolato centro del modulo durante la fase in cui la carta si muove sulla zona protetta. Se è impostato **Rightzo=Si** (vedere a proposito qui di seguito), la testina di stampa viene traslata oltre la zona della perforazione destra per tutto il periodo in cui la carta si trova in movimento.



Impostare la larghezza di stampa, e non la larghezza effettiva della carta.

Dopo aver inserito i dati d'impostazione, premere il tasto **OK** (1) e quindi il tasto **Su** (4) per passare al seguente gruppo di parametri.

Zona sinistra (Leftzon)

Se il parametro è stato impostato su **Si**, la testina di stampa viene traslata oltre la zona sinistra della perforazione del modulo per tutto il periodo in cui la carta si trova in movimento. La posizione Pagewid non ha alcuna influenza (vedere a proposito sopra).

Selezionare il menu **Leftzon** (2).

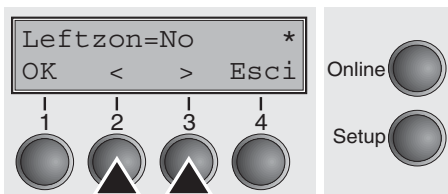
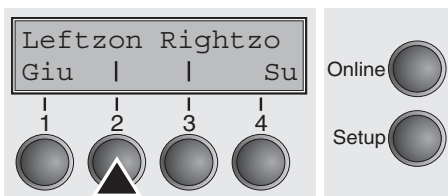

Impostazioni possibili: **Si/No**
 Impostazione di default: **No**

Dopo aver inserito i dati d'impostazione, premere il tasto **OK** (1).

Zona destra (Rightzo)

Se il parametro è impostato come Si, la testina di stampa si sposta dall'area della perforazione destra verso il centro della carta, finché si sposta la carta. A tal fine è necessario impostare correttamente l'opzione Pagewid; vedere [Larghezza carta \(Pagewid\)](#) (pagina 87).

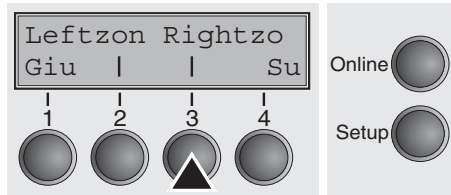

Selezionare il menu **Rightzo** (3).

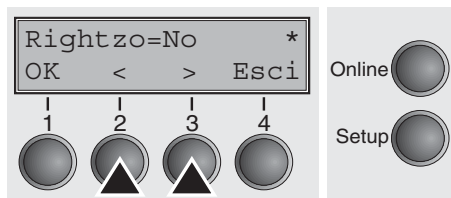

Impostazioni possibili: **Si/No**
Impostazione di default: **No**

i Se questo parametro è impostato come Si, all'alimentazione della carta, il cursore della testina di stampa si sposta al calcolato centro del modulo.

Dopo aver inserito i dati d'impostazione, premere il tasto **OK** (1) e quindi il tasto **Su** (4) per passare al seguente gruppo di parametri.

Margine fisico sinistro (Physlm)

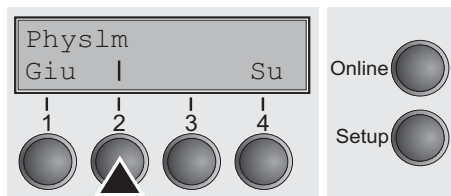

Selezionare il menu **Physlm** (2).

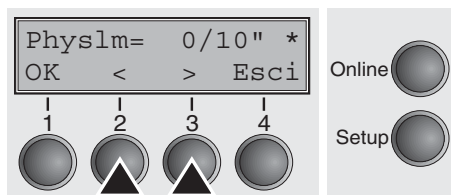

Impostazioni possibili: a passi di 1/10 pollici da **0** fino a **30**
Impostazione di default: **1/10** Inch

Impostazioni (fisiche) permanenti del margine sinistro. Questo parametro non può essere cambiato tramite impostazioni margine dipendenti dall'emulazione. I valori per l'impostazione margine inseriti tramite sequenze ESC vengono aggiunti dalla stampante a quelli impostati sotto **Physlm**.

i Si tenga presente che questo valore viene sottratto dalla larghezza di stampa massima di 8 pollici (stampante stretto) o 13,6 pollici (stampante largo).

Dopo aver inserito i dati d'impostazione, premere il tasto **OK** (1).

i Tutti i parametri descritti sotto il gruppo Paphand possono essere definiti anche tramite sequenze ESC (si veda a questo proposito il [Emulazioni](#) (pagina 127) o il [Manuale di programmazione](#)).

Premere il tasto **Su** (4) per passare al seguente gruppo di parametri.

Interfaccia parallela bidirezionale (CX-bid)

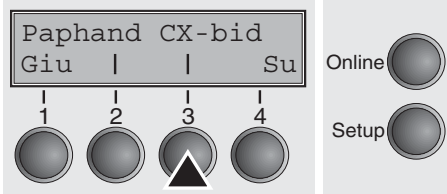

Selezionare il menu **CX-bid** (3).

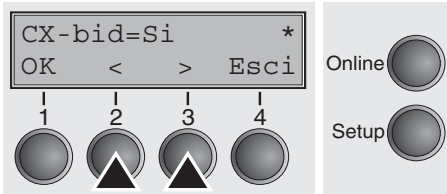

Impostazioni possibili: **Si/No**

Impostazione di default: **Si**

Con **CX-bid=Si**, si setta l'interfaccia parallela della stampante bidirezionale (IEEE 1284, Modo Nibble) per esempio per Windows Plug & Play.

Con **CX-bid=No**, l'interfaccia viene commutata nel modo compatibilità per consentire un funzionamento adeguato con box esterni (print server) di tipo speciale.

Dopo aver inserito i dati d'impostazione, premere il tasto **OK** (1) e quindi il tasto **Su** (4) per passare al seguente gruppo di parametri.

Procedura per l'inserimento di nuove righe (Wrap)

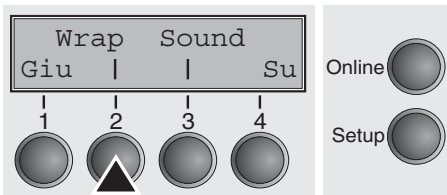

Selezionare il menu **Wrap** (2).

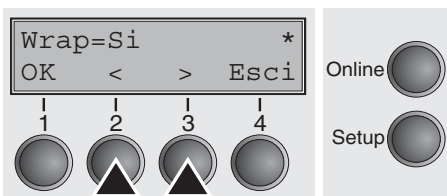

Impostazioni possibili: **Si/No**

Impostazione di default: **Si**

Wrap=Si: Se i caratteri trasmessi per una riga di stampa superano quelli stampabili, i caratteri eccedenti vengono stampati nella riga successiva.

Wrap=No: Se i caratteri trasmessi per una riga di stampa superano quelli stampabili, i caratteri eccedenti vanno persi.

Dopo aver inserito i dati d'impostazione, premere il tasto **OK** (1).

Segnale acustico all'esaurimento della carta (Sound)

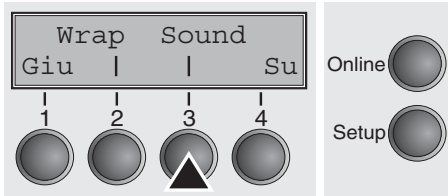

Selezionare il menu **Sound** (3).

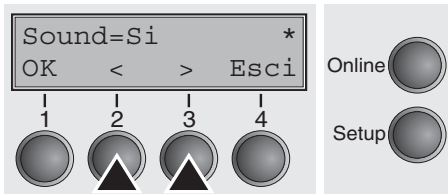

Impostazioni possibili: **Si/No**

Impostazione di default: **Si**

Con **SOUND=Si** un segnale acustico ad intervalli di un secondo indica la fine carta.

Dopo aver inserito i dati d'impostazione, premere il tasto **OK** (1) e quindi il tasto **Su** (4) per passare al seguente gruppo di parametri.

Disattivare l'alimentazione foglio singolo (Foglio)

Determinati modelli di stampante sono realizzati esclusivamente per l'uso di moduli continui e non dispongono quindi di funzione fogli singoli. Per evitare che venga accidentalmente selezionato il percorso carta fogli singoli, dalla voce menu **Foglio**, con l'impostazione **No** è possibile disattivare tutte le sequenze di selezione del percorso carta fogli singoli manuale.

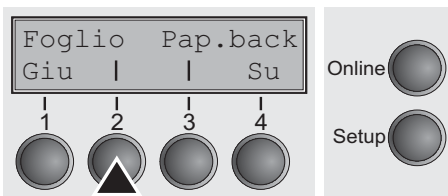

Selezionare il menu **Foglio** (2).

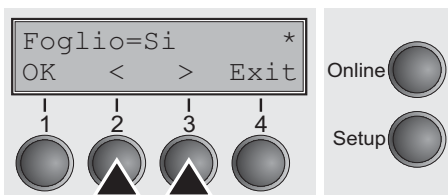

Impostazioni possibili: **Si/No**

Impostazione di default: **Si**

Foglio = Si è la regolazione standard per modello di stampante con funzione foglio singolo.

Foglio = No deve essere regolato in caso di modelli di stampante senza funzione foglio singolo.



Questa impostazione non può essere ripristinata caricando le impostazioni di fabbrica.

Dopo aver inserito i dati d'impostazione, premere il tasto **OK** (1).

Impostazione per carta con dorso scuro (Pap.back)

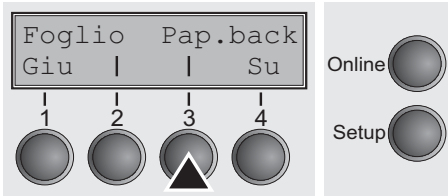

Selezionare il menu **Pap.back** (3).

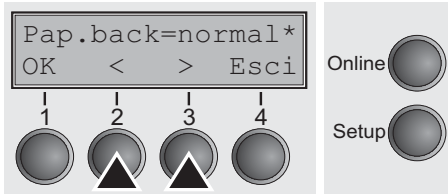

Impostazioni possibili: **normal/dark**

Impostazione di default: **normal**

Pap.back = normal (regolazione di base) è la regolazione standard per carta comune.

Pap.back = dark può essere regolato per poter utilizzare carte con retro grigio.



Carte con retro completamente scuro non possono essere utilizzate se l'annerimento è a base di carbonio. Carte nere a base di anilina (colori non individuabili) vengono invece riconosciute dalla stampante.

Dopo aver inserito i dati d'impostazione, premere il tasto **OK** (1) e quindi il tasto **Su** (4) per passare al seguente gruppo di parametri.

Regolazione per stampa di carta vergatina (HvyForm)

Con **HvyForm = Si** la stampante stampa una riga due volte e con battuta doppia. La regolazione assicura che durante la stampa su carta vergatina vengano realizzate copie ottimali.

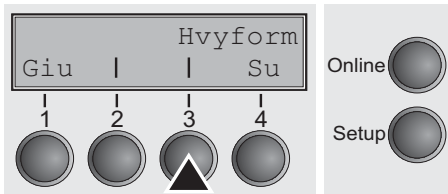

Selezionare la voce menu **HvyForm** (3).

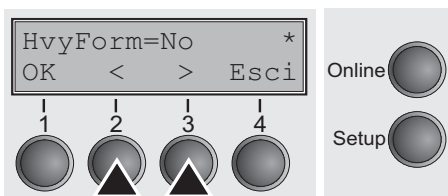

Impostazioni possibili: **Si/No**

Impostazione di default: **Si**



Le qualità di stampa Copy Draft, NLQ e LQ stampano una riga due volte tuttavia non con battuta doppia.

Dopo aver inserito i dati d'impostazione, premere il tasto **OK** (1) e quindi il tasto **Su** (4) per passare al seguente gruppo di parametri.

Modalità di risparmio (Sleepmod)

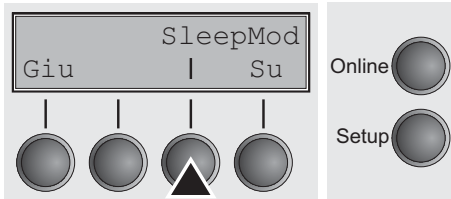

Attivando il parametro Sleepmode, la stampante passa in modalità di risparmio corrente dopo 10 minuti di standby (<20 W).

Selezionare il menu **Sleepmod** (3).

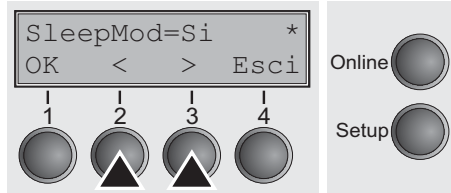

Impostazioni possibili: **Si/No**
Impostazione di default: **Si**

Dopo aver inserito i dati d'impostazione, premere il tasto **OK** (1) e quindi il tasto **Su** (4) per passare al seguente gruppo di parametri.

Modificare il numero di serie della stampante (SerialN)

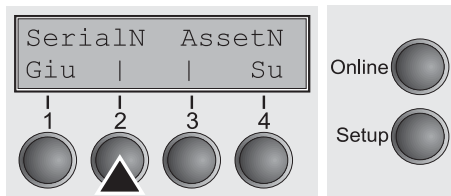

La funzione SerialN permette di modificare il numero di serie a 10 cifre della stampante. Il numero può essere scritto con qualsiasi carattere ASCII compreso tra hex 20 e hex 7E.

Selezionare il menu **SerialN** (2).

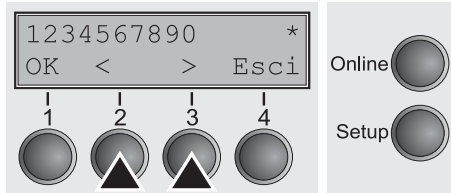

Impostazioni possibili: **10 cifre** (qualsiasi carattere ASCII compreso tra hex 20 e hex 7E)

Impostazione di default: **Impostazione di fabbrica**

Per modificare una cifra selezionare un carattere con il tasto > o < e premere il tasto **OK** (1). Per aumentare o diminuire il carattere selezionato premere il tasto < or >. Quando compare il carattere desiderato, premere il tasto **OK** (1) per salvare il nuovo carattere.

Una volta modificate tutte le cifre, abbandonare il menu premendo il tasto **Exit** (4).



Questa impostazione non può essere ripristinata caricando le impostazioni di fabbrica.

Modificare il numero di serie della stampante (AssetN)

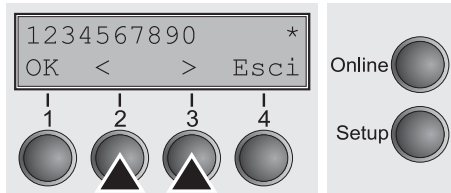
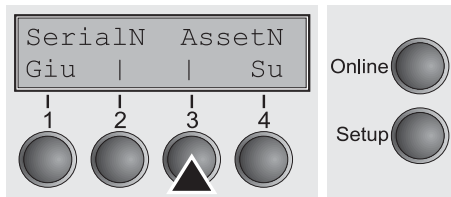

La funzione AssetN permette di modificare il numero di asset a 10 cifre della stampante. Il numero può essere scritto con qualsiasi carattere ASCII compreso tra hex 20 e hex 7E.

Selezionare il menu **AssetN** (3).

Impostazioni possibili: **10 cifre** (qualsiasi carattere ASCII compreso tra hex 20 e hex 7E)

Impostazione di default: **Impostazione di fabbrica**

Per modificare una cifra selezionare un carattere con il tasto > o < e premere il tasto **OK** (1). Per aumentare o diminuire il carattere selezionato premere il tasto < or >. Quando compare il carattere desiderato, premere il tasto **OK** (1) per salvare il nuovo carattere.

Una volta modificate tutte le cifre, abbandonare il menu premendo il tasto **Exit** (4).



Questa impostazione non può essere ripristinata caricando le impostazioni di fabbrica.

Velocità di stampa degli elementi grafici (GrSpeed)

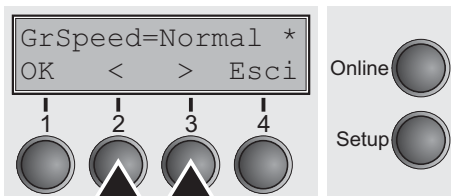
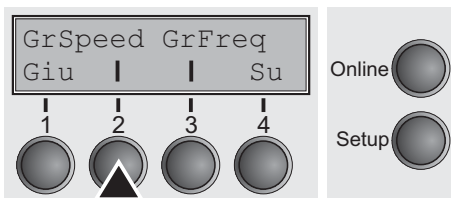

Questo parametro consente un'elevata velocità di stampa degli elementi grafici indipendentemente dal driver. È efficace solo per la stampa di grafica a 180 x 180.

Selezionare il menu **GrSpeed** (2).

Impostazioni possibili: **Normal/High**

Impostazione di default: **High**

Normal: velocità di stampa normale, High: velocità di stampa doppia, a 180 dpi.

Dopo aver inserito i dati d'impostazione, premere il tasto **OK** (1).

Miglioramento della qualità grafica e del codice a barre (GrFreq)

Il parametro influenza la stampa grafica e del codice a barre.

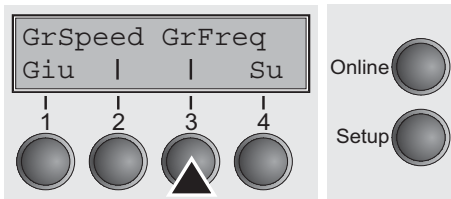

Selezionare il menu **GrFreq** (3).

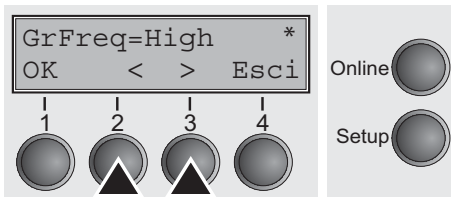

Impostazioni possibili: **High/Normal**

Impostazione di default: **High**

Normal migliora la stampa dei grafici e dei codici a barre.

High stampa la grafica e il codice a barre ad alta velocità.

Dopo aver inserito i dati d'impostazione, premere il tasto **OK** (1) e quindi il tasto **Su** (4) per passare al seguente gruppo di parametri.

Attiva il linguaggio PJP (Jobcntl)

Con questo parametro viene attivato il linguaggio PJP (Printer Job Language). Perciò è obbligatorio che ci sia installato un printer server TallyCom III (o compatibile).

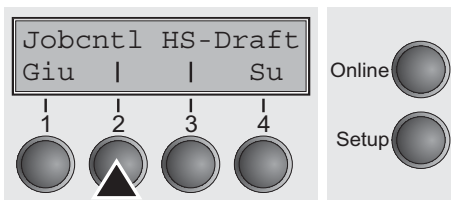

Selezionare il menu **Jobcntl** (2).

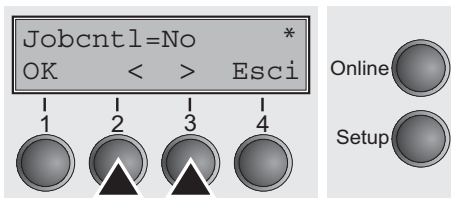

Impostazioni possibili: **No/Si**

Impostazione di default: **No**

Si attiva il linguaggio della stampante PJP. (vedere [Comandi PJP](#) (pagina 142)).

Dopo aver inserito i dati d'impostazione, premere il tasto **OK** (1).

Incrementa la velocità di stampa per i 17.1 e 20 cpi (HS-Draft)

Questo parametro permette di incrementare la velocità di stampa con le densità 17.1 e 20 cpi. La qualità di stampa con la fonte Draft sarà ridotta. Questa impostazione non ha effetto con le altre densità di stampa.

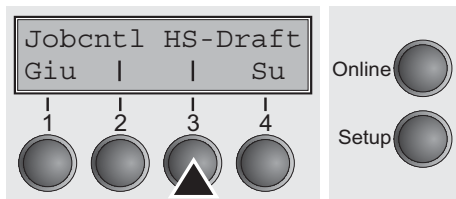

Selezionare il menu **HS-Draft** (3).

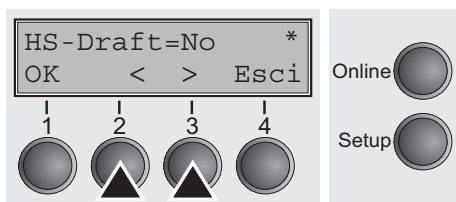

Impostazioni possibili: **No/Si**

Impostazione di default: **No**

Matrice del carattere se è impostato **Si**: 7 x 12 per 17,1 cpi, 6 x 12 per 20 cpi.

Dopo aver inserito i dati d'impostazione, premere il tasto **OK** (1) e quindi il tasto **Su** (4) per passare al seguente gruppo di parametri.

10 Eliminazione disfunzioni

Molti dei problemi o guasti che si incontrano operando con la stampante possono essere risolti molto facilmente da Voi personalmente poichè generati da cause semplici. Se la Vostra stampante presenta qualche disfunzione non è necessario rivolgersi quindi subito al servizio tecnico ma consultare prima il seguente capitolo in cui si vuole aiutarVi a distinguere la differenza tra un vero guasto ed un servizio errato dell'operatore.

Questo capitolo informa sul modo di eliminare cause di disfunzioni che non richiedono l'intervento di personale specializzato. Se la stampante non dovesse operare correttamente, seguire i suggerimenti descritti in questo capitolo.



In coda a questo capitolo sono riportate anche alcune indicazioni sulla manutenzione e sulla cura della stampante.



Si prega di fare eseguire eventuali riparazioni esclusivamente da personale qualificato.

Problemi generali

Problema	Rimedio
<p>Il display resta oscuro La stampante è accesa, ma non succede niente (nessun messaggio visualizzato, nessun rumore).</p>	<p>Spegnere la stampante e procedere nel modo seguente:</p> <ol style="list-style-type: none"> 1 Controllare se la spina del cavo di rete è inserita correttamente nella presa di collegamento della stampante. 2 Controllare se la spina del cavo di rete è inserita correttamente nella presa di rete a muro (o in una presa di rete multipla). 3 Accendere nuovamente la stampante. Se la stampante è stata collegata correttamente, il display riporta Online e la testina di stampa va in posizione di partenza. <p>Se queste misure non consentono di eliminare l'errore:</p> <ul style="list-style-type: none"> ▶ Cambiare il cavo rete e ripetere il passo 3. ▶ Controllare se il fusibile è guasto e se necessario sostituirlo, vedere Sostituzione del fusibile (pagina 107). ▶ Assicurarsi che vi sia tensione nella presa di rete verificando attaccandovi, per es., una lampada da tavolo. Usare eventualmente un'altra presa di rete e ripetere nuovamente il passo 3. ▶ Se la stampante non si accende sarà necessario chiamare il servizio di assistenza tecnica. <p> In ogni caso, evitare di aprire la stampante, poichè c'è pericolo di toccare componenti che si trovano sotto tensione.</p>
<p>Display è acceso, stampante non reagisce</p>	<ol style="list-style-type: none"> 1 Verificare se la stampante si trova nella modalità Online. Se il Display indica Offline, premere il tasto Online. Riprovate a stampare. 2 Controllare il collegamento tra stampante e computer (cavo dati interfaccia). <ul style="list-style-type: none"> ▶ Il cavo di interfaccia è collegato saldamente e correttamente al computer e alla stampante? ▶ Controllare se è stato collegato alla stampante il cavo interfaccia giusto. Informazioni in merito sono descritte nella sezione Collegamento della stampante (pagina 8) e Interfacce (pagina 149). ▶ La stampante è impostata (configurata) correttamente con riferimento al computer? Consultare il capitolo Il pannello operativo (pagina 10). Verificare nel menu Setup, alla voce Interf. (seriale/parallela), se i parametri sono stati impostati correttamente (Impostazioni per le porte (I/O) (pagina 53); se necessario, correggerli.

Problema	Rimedio
<p>Display è acceso, stampante non reagisce (continuazione)</p>	<ol style="list-style-type: none"> 3 Controllare se la stampante è pronta per il funzionamento. Effettuare una stampa di un menu; vedere Stampa opzioni configurazione menu (Listato) (pagina 47) 4 Verificare che il coperchio superiore sia chiuso. 5 Controllare se la carta è stata inserita e caricata. Attenersi alla sezione Caricamento della carta (pagina 30)
<p>Problemi con l'introduzione della carta La carta non viene ritirata.</p>	<ol style="list-style-type: none"> 1 Controllare se il diodo led segna il percorso carta scelto. In caso contrario scegliere quello giusto premendo il tasto Park (Foglio o Trattor). Vedere la sezione Cambio del tipo di carta (pagina 27). Se si utilizzano alimentatori carta opzionali, assicurarsi che siano installati correttamente. 2 Assicurarsi che il trasporto laterale della carta sia impostato correttamente. 3 Introdurre il modulo singolo fino all'arresto. <ul style="list-style-type: none">  Dopo aver strappato la carta a moduli continui e aver commutato la stampante dall'alimentazione moduli continui all'alimentazione fogli singoli, i moduli continui vengono automaticamente portati nella posizione di parcheggio. 4 Introducendo moduli singoli si verifica se la carta a modulo continuo si trovi effettivamente in posizione di parcheggio, cioè, il modulo continuo non può essere caricato (ritirato). Per questo controllo è necessario ribaltare verso l'alto la guida del modulo singolo. <ul style="list-style-type: none">  Portare la carta a modulo continuo con il tasto ▼ in posizione di parcheggio, eventualmente anche a mano.
<p>Ingorgo di carta (Modulo continuo)</p>	<ol style="list-style-type: none"> 1 Aprire il coperchio superiore. In caso di inceppamento della carta, rimuovere dapprima la carta inceppata strappando i moduli continui in corrispondenza del bordo di strappo (posto vicino all'apertura di uscita della carta a moduli continui). 2 Premere quindi il tasto ▼ per far tornare indietro la carta 3 Se necessario, agevolare il ritorno della carta tirandola delicatamente nella direzione di trasporto. <p>Prima di introdurre nuovamente la carta a modulo continuo, osservare le indicazioni riportate nella sezione Caricamento della carta (pagina 30).</p> <p>Tenere presente in modo particolare i seguenti punti:</p> <ul style="list-style-type: none"> ▶ La carta deve essere introdotta correttamente e non obliquamente. ▶ Chiudere i trattori dopo aver inserito la carta.

Problema	Rimedio
<p>Ingorgo di carta (Modulo continuo) (continuazione)</p>	<ul style="list-style-type: none"> ▶ Regolare correttamente i trattori in modo che la carta deve essere fissata correttamente, senza eccessiva tensione, ai trasci-namoduli. ▶ Adattare la distanza della testina di stampa allo spessore della carta (se AGA = No). ▶ Impostare il parametro Head-up su Si, vedere la sezione Aumento della distanza della testina di stampa (Head up) (pagina 86). ▶ Pulire la frizione superiore (vedere la sezione Frizione superiore (pagina 110).
<p>Ingorgo di carta (Modulo singolo)</p>	<p>Aprire il coperchio superiore ed estrarre la carta dalla stampante manualmente o con la funzione LF (Line Feed)/FF (Form Feed) nel modo Offline.</p> <p>Prima di inserire nuovamente moduli singoli, leggere le istruzioni riportate nella sezione Fogli singoli (pagina 34).</p> <p>Tenere presenti in modo particolare i seguenti suggerimenti:</p> <ul style="list-style-type: none"> ▶ Impostare l'introduzione modulo singolo sulla corretta larghezza. ▶ Introdurre la carta correttamente in modo diritto e fino alla battuta di arresto. ▶ Adattare la distanza della testina di stampa allo spessore della carta (ad esempio in caso di utilizzo di cartoncino, ecc.) (se AGA = No).
<p>La carta non si muove al punto di strappo Foglio singolo inserito.</p>	<p>É solo possibile strappare la carta a modulo continuo. Vedere la sezione Posizionamento della carta nella posizione di strappo (pagina 37).</p>

Problemi con la qualità della stampa

Problema	Rimedio
Stampa troppo chiara	<ol style="list-style-type: none"> 1 Il nastro è consumato o la cassetta nastro non è inserita correttamente. Consultare la sezione Sostituzione della cartuccia colore (pagina 16). 2 La distanza tra testina e rullo di stampa non è regolata correttamente. Consultare la sezione Regolazione della distanza della testina di stampa (pagina 38). 3 Per stampanti corredate dell'opzione AGA=Si: Dare un valore di correzione maggiore di 0. Immettere il valore di correzione. Consultare la sezione Regolazione della distanza della testina di stampa (pagina 38).
Stampa troppo carica	<ol style="list-style-type: none"> 1 Il nastro di stampa è difettoso (per es. sfrangiato). Sostituire la cassetta nastro come descritto nella sezione Sostituzione della cartuccia colore (pagina 16). 2 La distanza della testina di stampa è minima ed è quindi assolutamente necessario aumentarla! Vedere la sezione Regolazione della distanza della testina di stampa (pagina 38). 3 Per stampanti con opzione AGA=Si: Dare un valore di correzione maggiore di 0. Consultare la sezione Regolazione della distanza della testina di stampa (pagina 38).
Stampa di caratteri indecifrabili	<ol style="list-style-type: none"> 1 Controllare che le spine dell'interfaccia siano inserite correttamente sia nella presa del computer che in quella della stampante. 2 Verificare nel Menu Setup se sia stata impostata l'emulazione necessaria ed il set di caratteri desiderato (Nazione, CG-Tab oppure Charset). 3 Verificare la lunghezza del cavo (vedere la sezione Specifiche di interfaccia (pagina 115). 4 Dal menu esteso, impostare CX-bid come No (vedere il paragrafo relativo Interfaccia parallela bidirezionale (CX-bid) (pagina 89). 5 La stampante è impostata (configurata) correttamente con riferimento al computer? Consultare il capitolo Il pannello operativo (pagina 10). Verificare nel menu Setup, alla voce Interf. (seriale/parallela), se i parametri sono stati impostati correttamente (Impostazioni per le porte (I/O) (pagina 53); se necessario, correggerli.

Problema	Rimedio
<i>La prima riga non viene stampata correttamente in altezza</i>	Verificare la funzione FormAdj . Consultare quindi il capitolo alla voce Prima posizione di stampa (FormAdj) (pagina 65).
<i>I punti d'interpunzione non vengono stampati</i>	<ol style="list-style-type: none">1 Controllare se la cassetta nastro fosse danneggiata e sostituirla, se è il caso. Vedere Sostituzione della cartuccia colore (pagina 16).2 Impostare la distanza corretta della testina di stampa.3 Controllare se il rullo di stampa fosse danneggiato.4 La testina di stampa è danneggiata. <p> Usare esclusivamente cassette nastro originali. Nel caso 3 oppure 4 informare l'assistenza tecnica.</p>

Avviso di disfunzione tramite display

Messaggio	Spiegazione	Rimedio
<div style="border: 1px solid black; padding: 5px; width: fit-content;">Errore carta</div>	La stampante non può scaricare la carta o non può passare nella posizione di parcheggio.	Controllare: <ul style="list-style-type: none"> ▶ se la carta venisse bloccata da qualcosa, ▶ se la carta fosse danneggiata, ▶ se la frizione superiore fosse ribaltata verso il basso e si fosse incastrata, ▶ se la distanza della testina di stampa fosse troppo breve. Regolazione della distanza della testina di stampa (pagina 38).
<div style="border: 1px solid black; padding: 5px; width: fit-content;">Errore caricamento</div>	La stampante non può ritirare la carta dalla vaschetta di alimentazione.	Controllare: <ul style="list-style-type: none"> ▶ se il percorso della carta venisse bloccato da qualcosa, ▶ se la carta fosse danneggiata, ▶ se i trattori fossero chiusi e fossero stati bloccati, ▶ se la carta non fosse troppo lenta o troppo tesa, ▶ se la carta si trova entro l'area ammissibile. Per maggiori dettagli, vedere Caricamento della carta (pagina 30)
<div style="border: 1px solid black; padding: 5px; width: fit-content;">Carica carta del ...</div> <p><i>alternato a</i></p> <div style="border: 1px solid black; padding: 5px; width: fit-content;">Printing</div>	La stampante avvisa che manca la carta. <ol style="list-style-type: none"> 1 La stampante è stata accesa, ma nel percorso della carta visualizzato (attivo) non è presente carta. 2 La carta non scorre nell'ambito della cellula fotoelettrica. 	<ul style="list-style-type: none"> ▶ Introdurre la carta nella vaschetta attivata. ▶ Posizionare la carta un pò più a sinistra. Se, al posto del messaggio Stampa sul display compare Online oppure Offline , significa che la stampante non ha caricato carta e che non è attivo alcun processo di stampa. In questo caso non si tratta di un messaggio di errore e non è necessario intervenire in alcun modo.

Messaggio	Spiegazione	Rimedio
Ingorgo	Il sensore di spostamento della carta ha rivelato un inceppamento.	<ul style="list-style-type: none"> ▶ Eliminare l'inceppamento riconosciuto dal segnale acustico di spostamento carta. Per la relativa procedura, vedere Ingorgo di carta (Modulo continuo) (pagina 99) oppure Ingorgo di carta (Modulo singolo) (pagina 100).
Errore hardware	Errore interno della periferica.	<ul style="list-style-type: none"> ▶ Provare a spegnere e a riaccendere. ▶ Controllare se precedentemente fossero stati eseguiti cambiamenti nelle opzioni. ▶ Annotare la comunicazione visualizzata sul display. Mettersi in contatto con l'assistenza tecnica.
Errore parità	Errore di trasmissione tra computer e stampante attraverso interfaccia seriale opzionale.	<ul style="list-style-type: none"> ▶ Confrontare la configurazione dell'interfaccia della Vostra stampante con l'impostazione del Vostro computer (Protocollo), vedere Interfacce (pagina 149). ▶ Controllare il cavo dati e sostituirlo se necessario. ▶ Il cavo dati supera la lunghezza massima, vedere Specifiche di interfaccia (pagina 115).
Errore di TX	Errore di trasmissione dati (Interfaccia seriale opzionale).	<ul style="list-style-type: none"> ▶ Confrontare l'impostazione del formato della Vostra stampante con l'impostazione del Vostro computer. ▶ Controllare la lunghezza del cavo dati, vedere Specifiche di interfaccia (pagina 115). ▶ Vedere Errore di parità (Parity Error).

Messaggio	Spiegazione	Rimedio
Errore buffer	Dati ricevuti, ma non ancora stampati, sono stati sovrapposti da dati trasmessi dopo.	<ul style="list-style-type: none"> ▶ Se è installato un modulo opzionale di interfaccia seriale: Controllare se nel Menu I/O, Serie (Interfaccia seriale), Protocol, è stata impostata la corretta conferma (per es. XON XOFF), vedere <i>Protocollo (Protocol)</i> (pagina 57). ▶ Controllare il cavo dati dell'interfaccia (vedere la sezione <i>Collegamento della stampante</i> (pagina 8) and <i>Interfacce (pagina 149)</i>.
Surriscaldamento	La stampa avviene a minore velocità.	<ul style="list-style-type: none"> ▶ Nessun provvedimento è necessario. Se viene visualizzato questo messaggio anche quando la stampante è fredda, contattare immediatamente il rivenditore.
Check Ribbon	La cartuccia a colori è assente, danneggiata o bloccata, oppure è stata installata una cartuccia non originale.	<ul style="list-style-type: none"> ▶ Utilizzare soltanto cartucce colore originali. ▶ Sostituire la cartuccia colore. ▶ Controllare la facilità di movimento della slitta della testina di stampa.

Ulteriori avvisi tramite display

Questi avvisi non sono indicazioni di disfunzioni, ma sono dei suggerimenti operativi che la stampante presenta all'operatore.

Messaggio	Spiegazione	Rimedio
Premere un tasto	—	▶ Premere un qualsiasi tasto.
Loading Default	Caricare impostazione base: I parametri preimpostati di fabbrica vengono caricati e scritti in tutti i menù.	▶ Nessun provvedimento è necessario.
Disponibile in Modo Epson	Sono state selezionate delle funzioni non adatte a questa emulazione.	▶ Per questo tipo di funzione è necessario passare alla relativa emulazione operando la selezione nel Menu, vedere Imposta emulazione (Emulaz.) (pagina 52).
Parcheggiata	Viene indicato che la carta a modulo continuo si trova nella posizione di parcheggio.	▶ Nessun provvedimento è necessario.
Strappo carta	Invito all'operatore di strappare la carta precedentemente posizionata al punto di strappo.	▶ Strappare la carta.
Carica carta del ...	Sul selezionato percorso manca la carta (... corrisponde al corso carta). La memoria di transito dell'interfaccia è carica di dati.	▶ Introdurre la carta nella vaschetta attivata, vedere la sezione Caricamento della carta (pagina 30)



Se compaiono messaggi non descritti in questo manuale, per informazioni dettagliate rivolgersi al servizio di assistenza clienti.

11 Manutenzione e cura

La stampante è stata concepita in modo tale che, normalmente, non sono necessarie complicate operazioni di manutenzione. Si consiglia di pulire di tanto in tanto il vano interno della stampante con un aspirapolvere.



Spegnete la stampante, attendete 5–10 secondi e togliete il cavo dalla presa.



Non oliare né ingrassare la stampante e, soprattutto, le guide di scorrimento.

Sostituzione del fusibile

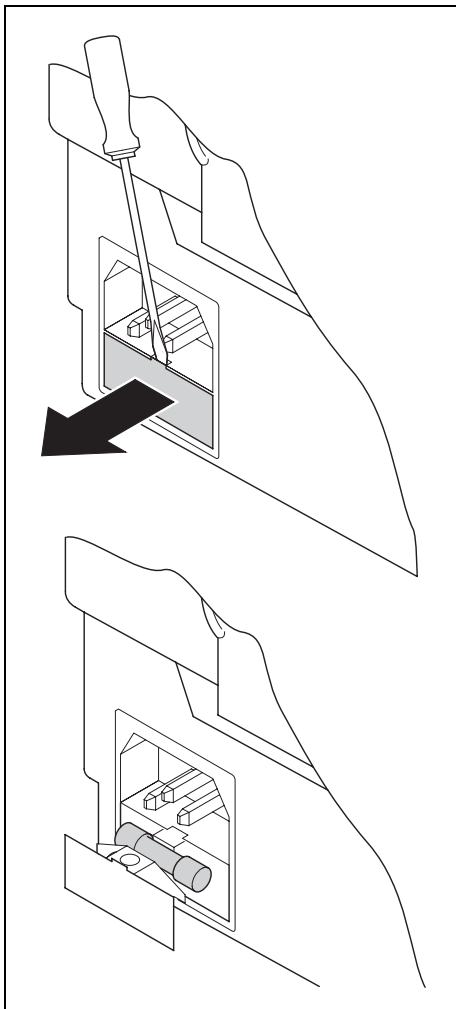

La stampante è dotata di un fusibile di rete accessibile dall'esterno. Aprire il cassetto posto al di sotto della presa di rete con un cacciavite ed estrarre completamente il cassetto.

Rimuovere il fusibile difettoso e sostituirlo con uno dello stesso tipo.

Sulla targhetta di identificazione della stampante applicata sul retro sopra al collegamento alla rete sono riportati i dati per il dispositivo di protezione:

T2,5AH/250V

L'esterno

Per la pulizia della cassa esterna della stampante, usare detergenti non corrosivi (eventualmente detersivo o detergenti per materiali artificiali). Usare un panno morbido e pulito.



Non usare detergenti corrosivi. Non usare mai solventi chimici.

L'interno

Eliminare con un pennello morbido resti di carta e polvere che si trovano nella stampante.

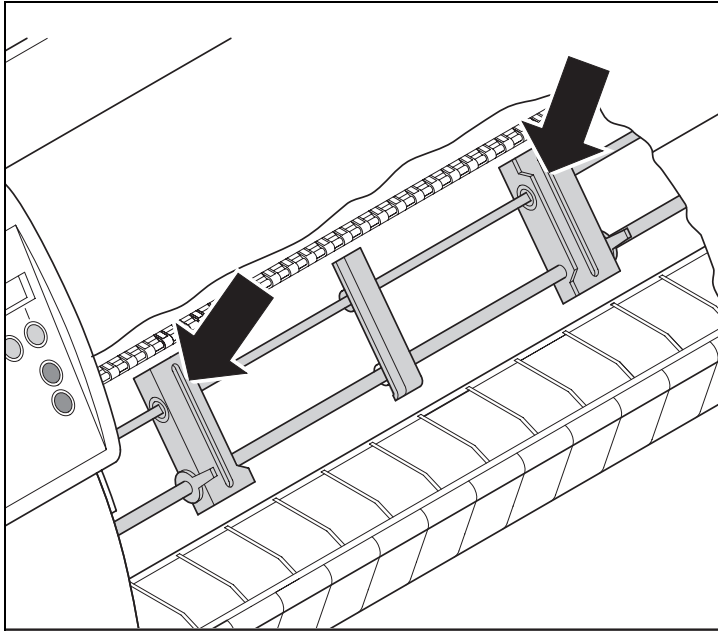

Controllare se sui trattori ci fossero eventuali resti di carta.



Per un funzionamento ottimale della testina di stampa, l'interno della stampante deve essere il più possibile privo di polvere. Se necessario, pulire l'interno della stampante con un aspirapolvere procedendo con la dovuta delicatezza.

Rullo di stampa

Spegnere la stampante e, dopo 4–5 secondi, aprire il coperchio superiore.

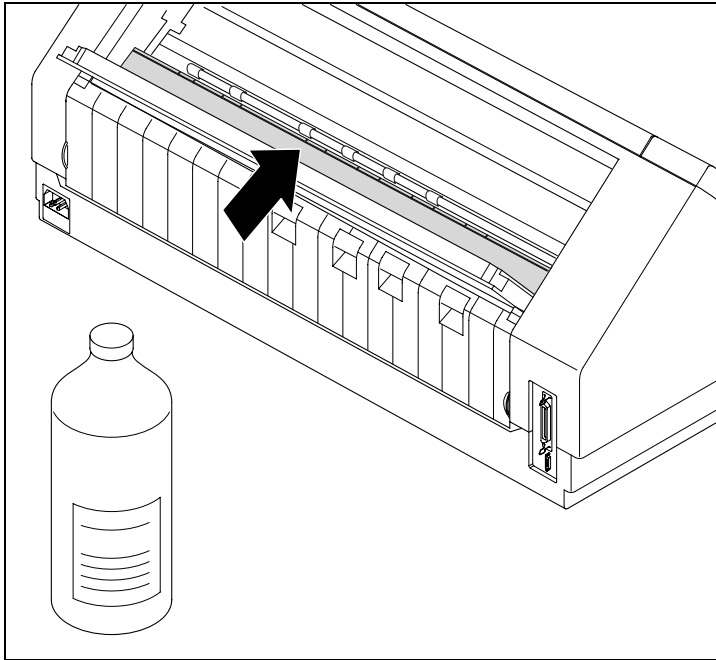

Pulire attentamente il rullo di stampa con un detergente adatto (reperibile dal rivenditore). Asportare a tal fine la cassetta nastro.



Evitare il contatto con pezzi e componenti all'interno della stampante.

Cartuccia colore

Controllare che il nastro sia intatto e non sfrangiato. In caso contrario sostituire la cassetta nastro. Vedere [Sostituzione della cartuccia colore](#) (pagina 16) e [Avviso di disfunzione tramite display](#) (pagina 103).



La durata della cassetta nastro è di 3,5 milioni di caratteri per il modello di stampante più stretto e di 5 milioni di caratteri per la stampante modello più largo.

Frizione superiore

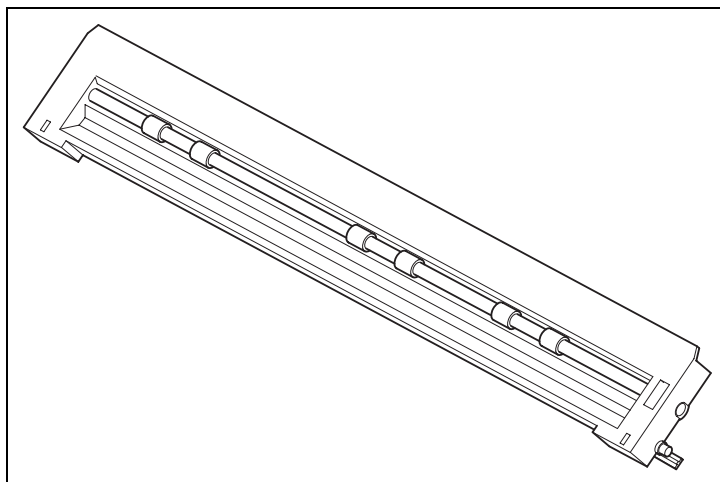

Pulire, se necessario, i rulli della frizione superiore (rulli bianchi) usando un detergente non aggressivo ed un panno morbido e pulito.

Assi delle guide



Gli assi delle guide non devono essere ingrassati, altrimenti si rischia di danneggiare la stampante.

A Dati tecnici

Specifiche della stampante

Tipo di stampa	Stampante a matrice seriale Testina di stampa a 24 aghi (2 x 12, parallela) Diametro aghi 0,25 mm Stampa bidirezionale
Velocità di stampa e matrice di caratteri	
DPQ = Draft (Data Print Quality)	600 cps / 10.0 cpi 12 x 12 720 cps / 12.0 cpi 12 x 10 900 cps / 15.0 cpi 08 x 08* 900 cps / 15.0 cpi 12 x 08 514 cps / 17.1 cpi 12 x 12 1030 cps / 17.1 cpi 12 x 07** 600 cps / 20.0 cpi 12 x 10 1200 cps / 20.0 cpi 12 x 06**
CPQ = Copy Draft (Copy Print Quality)	270 cps / 10.0 cpi 24 x 12 325 cps / 12.0 cpi 24 x 10 405 cps / 15.0 cpi 16 x 08* 405 cps / 15.0 cpi 24 x 08 230 cps / 17.1 cpi 24 x 12 270 cps / 20.0 cpi 24 x 10
NLQ (Near Letter Quality)	180 cps / 10.0 cpi 24 x 18 220 cps / 12.0 cpi 24 x 15 270 cps / 15.0 cpi 16 x 12* 135 cps / 15.0 cpi 24 x 18 155 cps / 17.1 cpi 24 x 18 180 cps / 20.0 cpi 24 x 15
LQ (Letter Quality)	90 cps / 10.0 cpi 24 x 36 110 cps / 12.0 cpi 24 x 30 135 cps / 15.0 cpi 16 x 24* 135 cps / 15.0 cpi 24 x 18 155 cps / 17.1 cpi 24 x 18 180 cps / 20.0 cpi 24 x 15
	* Solo emulazione EPSON (15 cpi, soprascritto, sottoscritto) e MTPL: microscritto ** HS-Draft = Sì
Velocità tabulazioni	50"/sec.
Larghezza di stampa	<i>Stampante più stretto:</i> 80 caratteri a 10 cpi <i>Stampante più largo:</i> 136 caratteri a 10 cpi
Densità caratteri	5 / 6 / 7,5 / 8,6 / 10 / 12 / 15 / 17,1 / 20 cpi

Dimensioni caratteri	
Altezza caratteri	3,32 mm (incl. ultra corte)
Largezza caratteri	2,19 mm, mass. 2,43 mm
Tipi di caratteri tipografici	
Standard	Qualità di stampa: HS-Draft Print Quality, Data Print Quality, Copy Draft Quality, Near Letter Quality, Letter Quality Tipo di carattere: Courier, Roman, Sans Serif, OCR-A, OCR-B (tutti residenti in NLQ e LQ); Roman graduabile, Sans Serif graduabile (solo in emulazione LQ-2170); DLL è standard
Codice a barre (standard)	23 + Large Character Printing (LCP) (vedere Codice a barre (pagina 143))
Emulazioni	
Standard	<ul style="list-style-type: none"> – MTPL – Epson LQ-2550/LQ-2170 – IBM Proprinter – XL24e/IBM XL24e + AGM – PjL (Print Job Language), solo con interfaccia TallyComIII Ethernet
Opzionale	Su richiesta
Definizione	da 60 fino a 360 dpi orizzontale da 60 fino a 360 dpi verticale
Tipi di caratteri tipografici con tutte le varie densità di caratteri	Doppia larghezza, corsivo, allineamento sulla destra, ombreggiata, centratura automatica, doppia altezza, grassetto, proporzionale, sottolineata, soprallineata, stampa rialzata, stampa abbassata; graduabile in caso di font speciali LQ-2170
Test automatico	Test ASCII H-Dump Indicazione disfunzione Test cartuccia colore
Memoria di transito della stampante	128 kB mass.
Pannello operativo	Indicazione LCD 2 x 16 lettere 6 tasti funzioni: <ul style="list-style-type: none"> – Online – Setup – 4 tasti menu (softkeys)
Livello rumori	
Livello di pressione acustica	$L_{PAm} = 53$ dB(A) LQ (EN 27779)
Livello di potenza sonora	$L_{AWd} = 6,9$ B(A) EN 27779 (ISO 9296)

Carico continuo	>14 000 pagine/mese	
Quantità (ECMA 132)	DPQ 482 pagine/ora	
MTBF	>10 000 h; 25% DC	
Tensione di rete	120 V \pm 10% o 220–240 V -10%, +15% 50/60 Hz, a seconda della versione dell'apparecchio	
Potenza assorbita	40 VA _{max}	
Sleepmode = Si	\leq 10 W	
Fusibile	T 2,5 AH/250 V	
Immatricolazione	cULus certificazione, CE, FCC classe B certificazione, VDE-GS certificazione	
Misure	<i>Stampante più stretto</i> <i>Stampante più largo</i>	
Larghezza	424 mm	600 mm
Altezza	300 mm	300 mm
Profondità	399 mm	399 mm
Peso	<i>Stampante più stretto</i> <i>Stampante più largo</i>	
	10,5 kg	13,2 kg
Avanzamento carta		
Velocità avanzamento	3,8 ips	
1/6" (avanzamento di riga)	48 ms 3,8 ips	
Posizione visiva (View)	fino a lunghezza mass. di modulo (22 pollice) mass. 1 pollice (introduzione autom. modulo singolo)	
Trasporto ritorno		
Distanza testina		
Standard	Taratura automatica (AGA)	
Trasporto carta		
Standard	– Trattore con posizione di parcheggio	
Opzionale	– Ingresso fogli singolo manuale frontale (rullo a frizione) – Ingresso fogli singoli automatica da davanti e da dietro – Trattore 2 anteriore e trattore 3 posteriore	

Condizioni ambientali	
Lavoro	
Temperatura	+10° fino a +35°C
Umidità relativa	15 fino a 75%
Clima	IEC/EN 60721-3-3, classe 3K2
Magazzinaggio	
Temperatura	-5° fino a +45°C
Umidità relativa	5 fino a 95%
Clima	IEC/EN 60721-3-1, classe 1K3
Trasporto	
Temperatura	-20° fino a +60°C
Umidità relativa	5 fino a 95%
Clima	IEC/EN 60721-3-2, classe 2K2

Specifiche di interfaccia

Interfaccia parallela	bidirezionale
Tipo trasmissione dati	8-Bit-Interfaccia parallela (Centronics-compatibile) IEEE-1284; Modo Nibble
Velocità della trasmissione dati	Mass. 30 KHz
Stato dei segnali	Low: 0,0 V fino a +0,4 V High: +2,4 V fino a +5,0 V
Cavo di collegamento	Materiale AWG 28 o più Lunghezza fino a 2,0 m twistati, schermati a coppie, secondo IEEE Std 1284 – 1294
Collegamenti interfacce	Lato stampante Amphenol 57-40360 (o simile) a 36 poli Lato cavo Amphenol 57-30360 (o simile) a 25 poli
Alimentazione tensione degli apparecchi esterni a pin 18	U=+5 V \pm 10% I=0,5 A max.
Interfaccia seriale	Interfaccia RS232C
Sincronizzazione	Asincrono
Velocità di trasmissione	600 Baud fino a 19.200 Baud
Stato segnali	OFF = Mark = log. 1 = -3 V fino a -15 V ON = Space = log. 0 = +3 V fino a +15 V
Cavo di collegamento	fino a 15 m di lunghezza
Connessioni interfacce	ITT-Cannon-female, tipo di prodotto DB-9 S
Protocollo di trasmissione	XON/XOFF, ENQ/STX, READY/BUSY, Robust XON/ XOFF, ACK/NAK, ETX/ACK
Capacità memoria tampone	128 kB mass.

Caratteristiche della carta

Larghezza massima stampa per tutti i percorsi carta	<i>stampante più stretto</i> 203,20 mm <i>stampante più largo</i> 345,44 mm
Modulo continuo, trattore 1, a uno strato	
Peso	60 fino a 120 g/m ²
Larghezza carta	76 fino a 278 mm (<i>stampante più stretto</i>) 76 fino a 420 mm (<i>stampante più largo</i>)
Lunghezza	76 fino a 559 mm
Modulo continuo, trattore 1, a più strati (verificare caso per caso!)	
Numero di copie	1 + 5
Peso/originale	45 fino a 65 g/m ²
Peso/numero di copie	45 fino a 56 g/m ²
Peso/ultimo foglio	45 fino a 65 g/m ²
Spessore modulo (mass.)	0,6 mm
Larghezza carta	76 fino a 278 mm (<i>stampante più stretto</i>) 76 fino a 420 mm (<i>stampante più largo</i>)
Lunghezza	76 fino a 559 mm
Fogli singoli, ingresso fogli singoli manuale, a uno strato	
Peso	80 fino a 120 g/m ²
Larghezza carta	76 fino a 278 mm (<i>stampante più stretto</i>) 76 fino a 420 mm (<i>stampante più largo</i>)
Lunghezza	76 fino a 305 mm
Fogli singoli, ingresso fogli singoli manuale, a più strati (verificare caso per caso!)	
Numero di copie	1 + 5
Peso/originale	50 fino a 60 g/m ²
Peso/numero di copie	45 fino a 56 g/m ²
Peso/ultimo foglio	50 fino a 60 g/m ²
Spessore modulo (mass.)	0,6 mm
Larghezza carta	76 fino a 278 mm (<i>stampante più stretto</i>) 76 fino a 420 mm (<i>stampante più largo</i>)
Lunghezza	76 fino a 305 mm

Buste	
Larghezza	76 fino a 420 mm
Lunghezza	76 fino a 305 mm
Spessore modulo	0,32 mm
Carta	Si può utilizzare carta riciclata al 100% (secondo DIN 19 309).
Sets di moduli	Possono venir utilizzati soltanto sets di moduli che sono incollati ai bordi superiori. Il bordo incollato deve essere elastico. Non devono presentarsi residui di incollatura. Un bordo ondulato impedisce il corretto flusso di carta. Il moduli a ricalco vanno introdotti col bordo incollato verso il basso. Va consigliato un test preventivo dei moduli a ricalco.
Qualità di carta	Possono venir utilizzati qualità di carta leggermente legnosa di uno spessore medio nonché tutti i tipi di carta per macchine da scrivere o carta per riproduzioni. Non sono adatti tipi di carta satinata, patinata e carta con rilievi molto pronunciati. Dato che la carta reagisce fortemente all'azione ambientale (ad es. Umidità e temperatura), il luogo per custodirla dovrebbe essere accuratamente scelto. Prima di acquistare maggiori quantità di carta consigliamo di sufficientemente verificare la validità all'uso. In caso si dovessero impiegare tipi di carta col retro scuro, verificarne anche in tal caso la rispondenza alle proprie esigenze. All'acquisto, si prega di fare attenzione che vengano impiegate tonalità riflettenti i raggi infrarossi.

B Set di caratteri

Questo capitolo mostra i set di caratteri MTPL e contiene un elenco di tutti i set di caratteri disponibili che possono essere selezionati tramite il pannello di controllo o tramite le sequenze di escape.

Tenete presente che le sequenze MTPL possono venir utilizzate in tutte le emulazioni.

Il seguente esempio Vi dimostra come potete trovare il valore esadecimale di un carattere nelle tabelle dei sets di caratteri.

hex	0	1	2	3	4
dec					
0	NUL 0		SP 32	0 48	@ 64
1			! 33	1 49	A 65
2			" 34	2 50	B 66
:			# 35	3 51	C 67

ASCII „B“ = hex.42 = dez 66

Set di caratteri standard MTPL

hex dec	0	1	2	3	4	5	6	7	8	9	A	B	C	D	E	F
0 0	NUL 16		SP 32	0 48	@ 64	P 80	` 96	p 112			á 160	█ 176	L 192	⊥ 208	α 224	≡ 240
1 1		DC1 17	! 33	1 49	A 65	Q 81	a 97	q 113			í 161	█ 177	⊥ 193	⊥ 209	β 225	± 241
2 2	STX 2		" 34	2 50	B 66	R 82	b 98	r 114			ó 162	█ 178	⊥ 194	⊥ 210	Γ 226	≥ 242
3 3	ETX 3	DC3 19	# 35	3 51	C 67	S 83	c 99	s 115			ú 163	 179	⊥ 195	⊥ 211	π 227	≤ 243
4 4			\$ 36	4 52	D 68	T 84	d 100	t 116	IND 132		ñ 164	⊥ 180	- 196	⊥ 212	Σ 228	∫ 244
5 5	ENQ 5	NAK 21	% 37	5 53	E 69	U 85	e 101	u 117	NEL 133		Ñ 165	⊥ 181	⊥ 197	⊥ 213	σ 229	J 245
6 6	ACK 6		& 38	6 54	F 70	V 86	f 102	v 118			ª 166	⊥ 182	⊥ 198	⊥ 214	μ 230	÷ 246
7 7	BEL 7		' 39	7 55	G 71	W 87	g 103	w 119			º 167	⊥ 183	⊥ 199	⊥ 215	τ 231	≈ 247
8 8	BS 8		(40	8 56	H 72	X 88	h 104	x 120	HTS 136		¿ 168	⊥ 184	⊥ 200	⊥ 216	Φ 232	° 248
9 9	HT 9) 41	9 57	I 73	Y 89	i 105	y 121			⌈ 169	⊥ 185	⊥ 201	⊥ 217	Θ 233	· 249
A 10	LF 10		* 42	: 58	J 74	Z 90	j 106	z 122	VTS 138		⌋ 170	⊥ 186	⊥ 202	⊥ 218	Ω 234	· 250
B 11	VT 11	ESC 27	+ 43	; 59	K 75	[91	k 107	{ 123	PLD 139	CSI 155	½ 171	⊥ 187	⊥ 203	█ 219	δ 235	√ 251
C 12	FF 12		, 44	< 60	L 76	\ 92	l 108	 124	PLU 140		¼ 172	⊥ 188	⊥ 204	█ 220	∞ 236	η 252
D 13	CR 13		- 45	= 61	M 77] 93	m 109	} 125	RI 141		ı 173	⊥ 189	= 205	█ 221	φ 237	² 253
E 14	SO 14		. 46	> 62	N 78	^ 94	n 110	~ 126	SS2 142		« 174	⊥ 190	⊥ 206	█ 222	ε 238	▪ 254
F 15	SI 15		/ 47	? 63	O 79	_ 95	o 111	DEL 127	SS3 143		» 175	⊥ 191	⊥ 207	█ 223	∩ 239	DEL 255

Caratteri alternativi internazionali MTPL –Tipo di stampa normale

	dec	35	36	64	91	92	93	94	96	123	124	125	126
	hex	23	24	40	5B	5C	5D	5E	60	7B	7C	7D	7E
US ASCII		#	\$	@	[\]	^	`	{		}	~
UK ASCII		£	\$	@	[\]	^	`	{		}	—
Swedish		#	¤	é	ñ	ö	å	ü	é	ä	ö	å	ü
German		#	\$	§	ñ	ö	ü	^	`	ä	ö	ü	ß
Portuguese		#	\$	§	ñ	ç	õ	^	`	ã	ç	õ	°
French		£	\$	à	°	ç	§	^	`	é	ù	è	¨
Italian		£	\$	§	°	ç	é	^	ù	à	ò	è	ì
Spanish		£	\$	§	í	ñ	¿	^	`	°	ñ	ç	~
Norwegian		#	\$	@	Æ	Ø	Å	^	`	æ	ø	å	—

Set di caratteri OCR-A

hex dec	0	1	2	3	4	5	6	7
0	NUL 0		SP 32	0 48	@ 64	P 80	H 96	p 112
1		DC1 17	! 33	1 49	A 65	Q 81	a 97	q 113
2	STX 2		" 34	2 50	B 66	R 82	b 98	r 114
3	ETX 3	DC3 19	# 35	3 51	C 67	S 83	c 99	s 115
4			\$ 36	4 52	D 68	T 84	d 100	t 116
5	ENQ 5	NAK 21	% 37	5 53	E 69	U 85	e 101	u 117
6	ACK 6		& 38	6 54	F 70	V 86	f 102	v 118
7	BEL 7		' 39	7 55	G 71	W 87	g 103	w 119
8	BS 8		(40	8 56	H 72	X 88	h 104	x 120
9	HT 9) 41	9 57	I 73	Y 89	i 105	y 121
A	LF 10		* 42	: 58	J 74	Z 90	j 106	z 122
B	VT 11	ESC 27	+ 43	; 59	K 75	[91	k 107	{ 123
C	FF 12		, 44	< 60	L 76	\ 92	l 108	 124
D	CR 13		- 45	= 61	M 77] 93	m 109	} 125
E	SO 14		. 46	> 62	N 78	^ 94	n 110	~ 126
F	SI 15		/ 47	? 63	O 79	_ 95	o 111	

Set di caratteri OCR-B

hex dec	0	1	2	3	4	5	6	7
0 0 16 32 48 64 80 96 112	NUL		SP	0	a	P	`	p
1 1 17 33 49 65 81 97 113		DC1	!	1	A	Q	a	q
2 2 18 34 50 66 82 98 114	STX		"	2	B	R	b	r
3 3 19 35 51 67 83 99 115	ETX	DC3	#	3	C	S	c	s
4 4 20 36 52 68 84 100 116			\$	4	D	T	d	t
5 5 21 37 53 69 85 101 117	ENQ	NAK	%	5	E	U	e	u
6 6 22 38 54 70 86 102 118	ACK		&	6	F	V	f	v
7 7 23 39 55 71 87 103 119	BEL		'	7	G	W	g	w
8 8 24 40 56 72 88 104 120	BS		(8	H	X	h	x
9 9 25 41 57 73 89 105 121	HT)	9	I	Y	i	y
A 10 26 42 58 74 90 106 122	LF		*	:	J	Z	j	z
B 11 27 43 59 75 91 107 123	VT	ESC	+	;	K	[k	{
C 12 28 44 60 76 92 108 124	FF		,	<	L	\	l	
D 13 29 45 61 77 93 109 125	CR		-	=	M]	m	}
E 14 30 46 62 78 94 110 126	SO		.	>	N	^	n	~
F 15 31 47 63 79 95 111 127	SI		/	?	O	_	o	■

Set caratteri e font disponibili

Il seguente elenco mostra tutti i set caratteri disponibili che possono essere selezionati attraverso il pannello operatore oppure con le sequenze dei comandi Escape, oltre che i font disponibili per ogni set caratteri.

	ID for ESC R/ESC (Draft	Draft Copy	Roman	Sans Serif	Courier (incl. Courier IBM)	OCR-B	OCR-A	Prestige	Script	Orator	Gothic	Souvenir
ISO USA	42	X	X	X	X	X	X	X	X	X	X	X	X
ISO UK	41	X	X	X	X	X	X	X	X	X	X	X	X
ISO France	52	X	X	X	X	X	X	X	X	X	X	X	X
ISO Germany	4B	X	X	X	X	X	X	X	X	X	X	X	X
ISO Italy	59	X	X	X	X	X	X	X	X	X	X	X	X
ISO Sweden	48	X	X	X	X	X	X	X	X	X	X	X	X
ISO Norway	60	X	X	X	X	X	X	X	X	X	X	X	X
ISO Spain	5A	X	X	X	X	X	X	X	X	X	X	X	X
ISO Portugal	4C	X	X	X	X	X	X	X	X	X	X	X	X
Epson USA	00	X	X	X	X	X	X	X	X	X	X	X	X
Epson France	01	X	X	X	X	X	X	X	X	X	X	X	X
Epson Germany	02	X	X	X	X	X	X	X	X	X	X	X	X
Epson UK	03	X	X	X	X	X	X	X	X	X	X	X	X
Epson Denmark	04	X	X	X	X	X	X	X	X	X	X	X	X
Epson Sweden	05	X	X	X	X	X	X	X	X	X	X	X	X
Epson Italy	06	X	X	X	X	X	X	X	X	X	X	X	X
Epson Spain	07	X	X	X	X	X	X	X	X	X	X	X	X
Epson Japan	08	X	X	X	X	X	X	X	X	X	X	X	X
Epson Norway	09	X	X	X	X	X	X	X	X	X	X	X	X
Epson Denmark II	0A	X	X	X	X	X	X	X	X	X	X	X	X
Epson Spain II	0B	X	X	X	X	X	X	X	X	X	X	X	X
Epson Latin America	0C	X	X	X	X	X	X	X	X	X	X	X	X
Epson Korea	0D	X	X	X	X	X	X	X	X	X	X	X	X
Epson Legal	40	X	X	X	X	X	X	X	X	X	X	X	X
CRO-ASCII	3C	X	X	-	X	X	-	-	-	-	-	-	-
Arabic Farsi	96	-	-	*1	*1	*1	*1	-	-	-	-	-	-

	ID for ESC R/ESC (Draft	Draft Copy	Roman	Sans Serif	Courier (incl. Courier IBM)	OCR-B	OCR-A	Prestige	Script	Orator	Gothic	Souvenir
Arabic Urdu	97	-	-	*1	*1	*1	*1	-	-	-	-	-	-
Greek DEC	46	X	X	-		-	-	-	-	-	-	-	-
Greek ELOT 928	6C	X	X	-	X	-	-	-	-	-	-	-	-
CP437 Latin US	80	X	X	X	X	X	X	X	X	X	X	X	X
CP737 Greek	93	X	X	-	X	-	-	-	-	-	-	-	-
CP850 Latin 1	82	X	X	X	X	X	X	X	X	X	X	X	X
CP851 Greek	88	X	X	-	X	-	-	-	-	-	-	-	-
CP852 Latin 2	87	X	X	-	X	X	-	-	-	-	-	-	-
CP857 Turkish	8D	X	X	-	X	X	-	-	-	-	-	-	-
CP858 (IBM with €)	9E	X	X	X	X	X	X	X	X	X	X	X	X
CP860 Portugal	84	X	X	X	X	X	X	X	X	X	X	X	X
CP861 Icelandic	94	X	X	X	X	X	X	X	-	-	-	-	-
CP863 French Canada	85	X	X	X	X	X	X	X	X	X	X	X	X
CP864 Arabic	8C	-	-	*1	*1	*1	*1	-	-	-	-	-	-
CP864 Arab. Extended	95	-	-	*1	*1	*1	*1	-	-	-	-	-	-
CP865 Nordic	86	X	X	X	X	X	X	X	X	X	X	X	X
CP866 Cyrillic	8E	X	X	-	X	X	-	-	-	-	-	-	-
CP866 Bulgaria	9D	X	X	-	X	X	-	-	-	-	-	-	-
Siemens Turkish	9B	X	X	-	X	X	-	-	-	-	-	-	-
DEC Turkish	9C	X	X	-	X	X	-	-	-	-	-	-	-
CP1250 Win Latin 2	70	X	X	-	X	X	-	-	-	-	-	-	-
CP1251 Win Cyrillic	71	X	X	-	X	X	-	-	-	-	-	-	-
CP1252 Win Latin 1	72	X	X	X	X	X	X	X	-	-	-	-	-
CP1253 Win Greek	73	X	X	-	X	-	-	-	-	-	-	-	-
CP1254 Win Turkish	74	X	X	-	X	X	-	-	-	-	-	-	-
8859-1 Latin 1	25	X	X	X	X	X	X	X	X	X	X	X	X
8859-1 Latin 1 (SAP)	2B	X	X	X	X	X	X	X	X	X	-	-	-
8859-2 Latin 2	26	X	X	-	X	X	-	-	-	-	-	-	-
8859-5 Cyrillic	2A	X	X	-	X	X	-	-	-	-	-	-	-

	ID for ESC R/ESC (Draft	Draft Copy	Roman	Sans Serif	Courier (incl. Courier IBM)	OCR-B	OCR-A	Prestige	Script	Orator	Gothic	Souvenir
8859-7 Greek	2D	X	X	-	X	-	-	-	-	-	-	-	-
8859-9 Turkish	2E	X	X	-	X	X	-	-	-	-	-	-	-
8859-15 Latin 9 (Euro)	2F	X	X	X	X	X	X	X	X	X	-	-	-
BRASCI	6D	X	X	X	X	X	X	X	-	-	-	-	-
Abicomp	6E	X	X	X	X	X	X	X	-	-	-	-	-
Roman 8	4D	X	X	X	X	X	X	X	-	-	-	-	-
Coax/Twinax(Hebrew)	4F	X	X	X	X	*2	-	-	*3	*4	-	-	-
New-437 (Hebrew)	81	X	X	X	X	*2	-	-	*3	*4	-	-	-
New-DIG 850 (Hebr.)	83	X	X	X	X	*2	-	-	*3	*4	-	-	-
Old-Code 860 (Hebr.)	98	X	X	X	X	*2	-	-	*3	*4	-	-	-
Flarro 863 (Hebrew)	99	X	X	X	X	*2	-	-	*3	*4	-	-	-
Table 865 (Hebrew)	9A	X	X	X	X	*2	-	-	*3	*4	-	-	-
CP775 Baltic	A6	X	X	-	X	X	-	-	-	-	-	-	-
CP1257 Baltic	77	X	X	-	X	X	-	-	-	-	-	-	-
Mazovia (Poland)	92	X	X	-	X	X	-	-	-	-	-	-	-
Kamenicky (Czech)	91	X	X	-	X	X	-	-	-	-	-	-	-
CP866 Ukraine	8F	X	X	-	X	X	-	-	-	-	-	-	-
CP866 Kazakhstan	90	X	X	-	X	X	-	-	-	-	-	-	-
8859-6 Arabic	24	-	-	*1	*1	*1	*1	-	-	-	-	-	-
CP1256 Arabic	76	-	-	*1	*1	*1	*1	-	-	-	-	-	-

*1: solo in 10 e 12 cpi, *2 : come in Sans Serif, *3 : come in Roman,
*4 : solo in 10 cpi

Emulazioni

Informazioni generali

Se una stampante è in grado di “capire” la sequenza di comando, scritta per un altro tipo di stampante, ciò significa che essa emula l'altra stampante. La Vostra stampante emula, nella sua configurazione base, la Epson LQ-2550.

Codici di comando della stampante

Mediante le sequenze Escape e i codici di comando è possibile selezionare le funzioni e i parametri della stampante mediante il computer. Con la trasmissione di una sequenza Escape potete, per esempio, modificare la scrittura prestabilita.

Questo capitolo Vi dà informazioni generali sulle sequenze Escape e sui codici di comando e spiega le sequenze Escape ed i codici di comando utilizzati dalla Vostra stampante.



Le impostazioni immesse tramite le sequenze di Escape hanno una priorità maggiore rispetto a quelle del modo Menu; su queste ultime prevaricano quindi le prime.

Sequenze Escape

Una sequenza Escape consta di un carattere di comando ESCape (ESC), seguito da uno o più caratteri che rappresentano comandi alla stampante. Tenete presente che questo caratteri di comando ESCAPE non ha niente a che fare con il tasto ESC della tastiera del Vostro computer.

Ad esempio, il carattere di controllo ESC (codice esadecimale.1B, decimale 27), seguito dal carattere "4", comanda alla stampante di stampare il testo che segue in corsivo. Il carattere di comando ESC segnala alla stampante che la seguente sequenza di caratteri rappresenta un comando.

Sequenze MTPL

Oltre alle sequenze Escape e codici di comando la Vostra stampante dispone anche delle sequenze MTPL che offrono una molteplicità di ulteriori comandi. Molte funzioni possono venir attivate anche esclusivamente con le equenze MTPL come risulta dall'elenco dei codici di comando disponibili.

Codici di comando

Come le sequenze Escape, anche i codici di controllo inviano alla stampante semplici comandi per l'esecuzione di determinate funzioni. Contrariamente alle sequenze Escape però, i codici di comando non iniziano con il carattere di comando ESC, ma constano di caratteri singoli non stampabili (p.e. LF, FF, DC2).

La procedura \$\$

Molte funzioni della stampante possono essere attivate tramite sequenze di comando (Sequenze di Escape). A tal fine è necessario che il comando di Escape, accompagnato dalla relativa sequenza, venga trasmesso dal computer alla stampante.

Nel flusso dati, la stampante sostituisce \$\$ con ESC (hex. 1B), se il parametro **ESCChar = ESC + \$\$** è stato selezionato nel menu della stampante.

Esempio:

Nel settore di emulazione MTPL + IBM Proprinter è possibile attivare il carattere tipografico in grassetto tramite <<ESC>>E disattivarlo tramite la sequenza <<ESC>>F.

Immissione dati	Risalto della parola \$\$EStampante\$\$F in grassetto
Stampa	Risalto della parola Stampante in grassetto



Questa procedura è indicata quando si lavora con programmi di testo un pò vecchi che non hanno un tipo di Driver di stampa adatto o ne sono privi. Tramite questa procedura è anche possibile inserire in normali listati ASCII, (per es. listati di programma), sequenze di ESC. La funzione del segno ESC rimane invariata.

Come si opera con le Sequenze di Escape?

Le sequenze di escape vengono trasmesse alla stampante tramite il software usato per mezzo del driver della stampante. Gli utenti esperti e i programmatori possono comunque controllare la stampante anche direttamente con sequenze di comando. Prima di operare con sequenze di Escape e codici di comando, è consigliabile familiarizzare bene con i programmi applicativi del computer.

Per inserire un codice di comando, premere contemporaneamente i tasti Ctrl e un carattere ASCII. Segue quindi, premendo p.es. Ctrl ed J un avanzamento di riga (premettendo che questa sequenza di segni venga indirizzato alla stampante). Ulteriori informazioni si trovano nei relativi [Manuali di programmazione \(pagina 156\)](#) e nei manuali di software del vostro computer.



L'emulazione impostata deve corrispondere al driver di stampa del programma applicativo. Impostazioni eseguite tramite sequenze di escape restano valide fino a quando non vengano sostituite da altri codici di comando. Tutte le impostazioni vengono riportate alla regolazione base di menu quando la stampante viene spenta.

MTPL

Poichè le emulazioni, in un certo senso, non prendono in considerazione diversi aspetti della stampante, è stato messo a disposizione un nuovo linguaggio di stampa (sia stata adattata allo specifico modello di stampante). Con l'MTPL si è in condizione di strutturare in modo ottimale le operazioni d'uso e di comando.

L'MTPL può essere usato insieme ad altre emulazioni, ma anche singolarmente.

Esempio in Basic

```
open "LPT1:" as #1
width #1,255
Text1$ = "10 caratteri per pollice"
Text2$ = "15 caratteri per pollice"
ESC$ = chr$(27)
print
#1,ESC$;" [4w";Text1$;ESC$;" [6w";Text2$;ESC$;" [4w";Text1$
end
```

Esempio in Pascal

```
program cpi_example;
uses printer;
const ESC = #27;
      Text1 = "10 caratteri per pollice";
      Text2 = "15 caratteri per pollice";
begin
writeln(1st,Esc," [4w",Text1,ESC," [6w",Text2,Esc," [4w",Text1);
end.
```

Stampa

Eseguendo questo programma viene stampato il seguente listato:

10 caratteri per pollice 15 caratteri per pollice 10 caratteri per pollice

Listato dei codici di comando disponibili

La seguente tabella riporta le sequenze disponibili nelle varie emulazioni contrassegnate dal simbolo 3. La maggior parte delle sequenze MTPL possono essere usate in tutte le modalità di emulazione. Le relative sequenze sono contrassegnate da un].



Per chi vuole saperne di più sui codici di controllo, si può consultare il [Manuale di programmazione](#) su CD-ROM.

MTPL	IBM XL24	IBM AGM	Epson LO-2550	Epson LO-2170	Codici	Funzione
✓	✓		✓	✓	<BEL>	Segnale acustico
✓	✓	✓	✓	✓	<BS>	Codice di comando BS (Backspace)
			✓	✓	<CAN>	Cancellare la riga di dati
✓	✓	✓	✓	✓	<CR>	Codice di comando CR (Carriage Return - ritorno carrello)
✓					<CSI>	Comando d'avvio per sequenze MTPL = ESC[
			✓	✓	<DC1>	Selezionare la stampante
			✓	✓	<DC2>	Stampa ristretta DISINSERITA (con <SI> o <ESC><SI>)
			✓	✓	<DC3>	Disselezionare la stampante
			✓	✓	<DC4>	Stampa larga DISINSERITA (con <SO> o <ESC><SO>)
✓	✓	*	✓	✓		MTPL: cancellare riga EPSON: cancellare ultimo carattere
✓	✓	✓	✓	✓	<ESC>	Impulso d'avvio per sequenza di programmazione
	✓	✓	✓	✓	<ESC>!<n>	Scelta modalità di stampa
		✓	✓	✓	<ESC>#	Bit 8 = non variato
			✓	✓	<ESC>\$<n1>;<n2>	Eseguire stampa orizzontale assoluta
			✓	✓	<ESC>%<0><0>	Selezionare generatore caratteri ROM
			✓	✓	<ESC>%<1><0>	Selezionare generatore caratteri Download
✓	*	*	*	*	<ESC>%1<n1><n2>	Stampa grafica con 180 dpi/HQ
✓	*	*	*	*	<ESC>%2<n1><n2>	Stampa grafica con 360 dpi/HQ
✓	*	*	*	*	<ESC>%3<n1>;<n2>	Stampa grafica con 60 dpi
✓	*	*	*	*	<ESC>%4<n1>;<n2>	Stampa grafica con 120 dpi
✓	*	*	*	*	<ESC>%5<n1>;<n2>	Stampa grafica con 80 dpi
✓	*	*	*	*	<ESC>%7<n1>;<n2>	Stampa grafica con 240 dpi
✓	*	*	*	*	<ESC>%8<n1>;<n2>	Stampa grafica con 72 dpi
✓	*	*	*	*	<ESC>%9<n1>;<n2>	Stampa grafica con 90 dpi
			✓	✓	<ESC>&<s><x><y>..	Definire caratteri Download
✓	*	*	*	*	<ESC>(&	Set di caratteri ISO 8859-2
✓	*	*	*	*	<ESC>(*	Set di caratteri ISO 8859-5
✓	*	*	*	*	<ESC>(+	Set di caratteri ISO 8859-1 SAP

MTPL	IBM XL24	IBM AGM	Epson LQ-2550	Epson LQ-2170	Codici	Funzione
✓	*	*	*	*	<ESC>(.	Set di caratteri ISO 8859-9
✓	*	*	*	*	<ESC>/	Set di caratteri ISO 8859-15
✓	*	*	*	*	<ESC>(<	Set di caratteri Cro-ASCII
				✓	<ESC>(c	Definire il formato delle pagine
				✓	<ESC>(v	Posizione di stampa verticale relativa
				✓	<ESC>(t	Assegnare la tabella dei caratteri
✓	*	*	*	*	<ESC>(m	Set di caratteri BRASCII
✓	*	*	*	*	<ESC>(n	Set di caratteri Abicomp
✓	*	*	*	*	<ESC>(p	Set di caratteri Windows 1250 (Latin2)
✓	*	*	*	*	<ESC>(q	Set di caratteri Windows 1251 (Cyrillic)
✓	*	*	*	*	<ESC>(r	Set di caratteri Windows 1252 (Latin1)
✓	*	*	*	*	<ESC>(t	Set di caratteri Windows 1254 (Turkish)
✓	*	*	*	*	<ESC>(Set di caratteri Norvegese
				✓	<ESC>(^<n1><n2><d1><dn>	Stampa dati come simboli
✓	*	*	*	*	<ESC>(A	Set di caratteri UK-ASCII
✓	*	*	*	*	<ESC>(B	Set di caratteri US-ASCII
				✓	<ESC>(C	Definire la lunghezza della pagina
✓	*	*	*	*	<ESC>(F	Assegnare Set di caratteri G0
				✓	<ESC>(G	Selezionare il modo grafico
✓	*	*	*	*	<ESC>(H	Set di caratteri Svedese-Finlandese
✓	*	*	*	*	<ESC>(K	Set di caratteri Tedesco
✓	*	*	*	*	<ESC>(L	Set di caratteri Portoghese
✓	*	*	*	*	<ESC>(R	Set di caratteri Francese
				✓	<ESC>(U	Definire le unità di posizionamento come n/3600 pollici
				✓	<ESC>(V	Posizione di stampa verticale assoluta
✓	*	*	*	*	<ESC>(Y	Set di caratteri Italiano
✓	*	*	*	*	<ESC>(Z	Set di caratteri Spagnolo
✓	*	*	*	*	<ESC>)F	Assegnare Set di caratteri G1
		✓	✓	✓	<ESC>*<0><n1>;<n2>	Impostare stampa grafica con 60 dpi
		✓	✓	✓	<ESC>*<1><n1>;<n2>	Impostare stampa grafica con 120 dpi
		✓	✓	✓	<ESC>*<2><n1>;<n2>	Impostare stampa grafica con 120 dpi
		✓	✓	✓	<ESC>*<3><n1>;<n2>	Impostare stampa grafica con 240 dpi
		✓	✓	✓	<ESC>*<32><n1>;<n2>	Impostare stampa grafica con 60 dpi
		✓	✓	✓	<ESC>*<33><n1>;<n2>	Impostare stampa grafica con 120 dpi
		✓	✓	✓	<ESC>*<38><n1>;<n2>	Impostare stampa grafica con 90 dpi

MTPL	IBM XL24	IBM AGM	Epson LQ-2550	Epson LQ-2170	Codici	Funzione
		✓	✓	✓	<ESC>*<39><n1>;<n2>	Impostare stampa grafica con 180 dpi
		✓	✓	✓	<ESC>*<4><n1>;<n2>	Impostare stampa grafica con 80 dpi
		✓	✓	✓	<ESC>*<40><n1>;<n2>	Impostare stampa grafica con 360 dpi
✓	*	*	*	*	<ESC>*F	Assegnare Set di caratteri G2
	✓	✓	✓		<ESC>~<n>	Sottolineare INSERITO/DISINSERITO
			✓		<ESC>/<m>	Scelta canali tabulazione verticale
				✓	<ESC>.	Stampare il diagramma di retinatura
	✓	✓			<ESC>:	Stampa stretta 12 cpi INSERITO
			✓	✓	<ESC>:<0><n><m>	Copiare set caratteri ROM
			✓	✓	<ESC><	Stampa unidirezionale di una riga
			✓	✓	<ESC>=	Bit 8 = collocare a 0
	✓	✓			<ESC>=<C1><C2>...	Caricamento font/caratteri
			✓	✓	<ESC>>	Bit 8 = collocare a 1
			✓	✓	<ESC>?<s><n>	Nuova impostazione modalit grafica
			✓	✓	<ESC>@	Inizializzare la stampante
✓	*	*	*	*	<ESC>[MTPL-Segnale avvio per sequenza di programmazione
✓	✓	✓	✓	✓	<ESC>[\$A<n1><n2>	Elevata velocità di stampa degli elementi grafici 90 dpi
✓	✓	✓	✓	✓	<ESC>[\$B<n1><n2>	Elevata velocità di stampa degli elementi grafici 180 dpi
✓	*	*	*	*	<ESC>[+0<u>	Compmode = No
✓	*	*	*	*	<ESC>[+1<u>	Compmode = Si
✓	*	*	*	*	<ESC>[:y	Margine destro e centrare DISINSERITO
✓	*	*	*	*	<ESC>[=z	Stampa in grassetto INSERITO
✓	*	*	*	*	<ESC>[>z	Stampa in grassetto DISINSERITO
✓	*	*	*	*	<ESC>[?1~	MTPL-Linguaggio comandi
✓	*	*	*	*	<ESC>[?10~	Interpretazione di Barcode DISINSERITO
✓	*	*	*	*	<ESC>[?11~	Avvio interpretazione Barcode
✓	*	*	*	*	<ESC>[?4~	MTPL + IBM Proprinter-24-Linguaggio comandi
✓	*	*	*	*	<ESC>[?50h	Attivare set a 256 caratteri
✓	*	*	*	*	<ESC>[?50l	Attivare set a 94 caratteri
✓	*		*	*	<ESC>[?51h	Stampa proporzionale NLQ e LQ automatico
✓	*		*	*	<ESC>[?51l	Stampa Draft proporzionale possibile (default)
✓	*	*	*	*	<ESC>[?52h	Selezione Font (ESC[10...19m] possibile solo per qualità di stampa NLQ e LQ
✓	*	*	*	*	<ESC>[?52l	Scelta Font (ESC[10...19m] Selezione tipo di stampa Draft è possibile (selezione base)
✓	*	*	*	*	<ESC>[?53h	Font estesi

MTPL	IBM XL24	IBM AGM	Epson LQ-2550	Epson LQ-2170	Codici	Funzione
✓	*	*	*	*	<ESC>[?53I	Font standard
✓	*	*	*	*	<ESC>[?6~	Linguaggio comandi MTPL + EPSON e LQ
✓	*	*	*	*	<ESC>[?7h	Saturazione righe = CR + LF
✓	*	*	*	*	<ESC>[?7I	Saturazione righe = Cancellare i dati che fuoriescono dall'area di stampa
✓	*	*	*	*	<ESC>[?<n>~	Cambiare emulazione
	✓	✓			<ESC>[@<n1>;<n2>...	Impostare stampa a doppia altezza
	✓	✓			<ESC>[\<n1>;<n2>...	Cambia unità di base verticali
✓	*	*	*	*	<ESC>[0;n{	Selezione operazione a moduli singoli
✓	*	*	*	*	<ESC>[0;0r	Annullare margine superiore e inferiore
✓	*	*	*	*	<ESC>[0;0s	Annullare margine sinistro e destro
✓	*	*	*	*	<ESC>[0g	Annullare tabulatore orizzontale nell'attuale posizione testina di stampa
✓	*	*	*	*	<ESC>[0m	Annullare tutti i tipi di caratteri tipografici scelti
✓	*	*	*	*	<ESC>[0m	Ripristino del colore (opzionale)
✓	*	*	*	*	<ESC>[0 SP I	Unità di misura Punti deci
✓	*	*	*	*	<ESC>[0 SP K	Impostare spaziatura orizzontale caratteri a 10 cpi
✓	*	*	*	*	<ESC>[0 SP L	Impostare spaziatura righe (Vertical Spacing) a 6 lpi
✓	*	*	*	*	<ESC>[0 SP X	Alta qualità di stampa
✓	*	*	*	*	<ESC>[0w	Impostare 5 cpi
✓	*	*	*	*	<ESC>[0y	Selezionare qualità di stampa Draft o HS
✓	*	*	*	*	<ESC>[0z	Stampa rialzata INSERITA
✓	*	*	*	*	<ESC>[10m	Tipo di stampa 0 Selezione: HS Roman
✓	*	*	*	*	<ESC>[10y	Allineamento a destra e centratura DISINSERITO
✓	*	*	*	*	<ESC>[10z	Microstampa INSERITA
✓	*	*	*	*	<ESC>[11e	Disattivare PUM (Unit di misura assoluta)
✓	*	*	*	*	<ESC>[11h	Attivare PUM (Unità misura assoluta)
✓	*	*	*	*	<ESC>[11m	Carattere tipografico 1 Selezione: HS Courier
✓	*	*	*	*	<ESC>[11w	Impostare 20 cpi
✓	*	*	*	*	<ESC>[11 y	Selezionare qualità di stampa Draft o HS
✓	*	*	*	*	<ESC>[12m	Carattere tipografico 2 Selezione: HQ Courier
✓	*	*	*	*	<ESC>[12 SP K	Impostare spaziatura orizzontale caratteri a 12 cpi
✓	*	*	*	*	<ESC>[12w	Impostare spaziatura orizzontale caratteri a 10 cpi
✓	*	*	*	*	<ESC>[12y	Selezionare qualità di stampa LQ o HQ
✓	*	*	*	*	<ESC>[12z	Doppia altezza caratteri INSERITA (metà superiore)
✓	*	*	*	*	<ESC>[13m	Carattere tipografico 3 Selezione: HS Sans Serif

MTPL	IBM XL24	IBM AGM	Epson LQ-2550	Epson LQ-2170	Codici	Funzione
✓	*	*	*	*	<ESC>[13y	HQ ad elevata risoluzione
✓	*	*	*	*	<ESC>[13z	Doppia altezza INSERITA (metà inferiore)
✓	*	*	*	*	<ESC>[14m	Carattere tipografico 4 Selezione:HQ Sans Serif
✓	*	*	*	*	<ESC>[15m	Carattere tipografico 5 Selezione:HQ Roman
✓	*	*	*	*	<ESC>[15 SP K	Impostare spaziatura orizzontale caratteri a 15 cpi
✓	*	*	*	*	<ESC>[16m	Carattere tipografico 6 Selezione:HQ Script
✓	*	*	*	*	<ESC>[17m	Carattere tipografico 7 Selezione:HS Prestige
✓	*	*	*	*	<ESC>[18m	Carattere tipografico 8 Selezione:HQ OCR B
✓	*	*	*	*	<ESC>[19m	Carattere tipografico 9 Selezione:HQ OCR A
✓	*	*	*	*	<ESC>[1 g	Annullare tabulatore verticale all'attuale posizione
					<ESC> [1 SP k	Stampa in codice a barre Royal Mail Customer
✓	*	*	*	*	<ESC>[1 SP L	Impostare spaziatura righe (Vertical Spacing) a 4 lpi
✓	*	*	*	*	<ESC>[1 SP p	Codice a barre postale US
✓	*	*	*	*	<ESC>[1 SP X	Qualità di stampa media o HQ
✓	*	*	*	*	<ESC>[1w	Impostare 6 cpi
✓	*	*	*	*	<ESC>[1y	Tipo di stampa ad alta qualità (HS)
✓	*	*	*	*	<ESC>[1z	Stampa abbassata INSERITO
✓	*	*	*	*	<ESC>[21{	ASF-1: selezione cassetto anteriore
✓	*	*	*	*	<ESC>[22{	ASF-2: selezione cassetto posteriore
✓	*	*	*	*	<ESC>[21m	Stampa abbassata doppio
✓	*	*	*	*	<ESC>[23m	Stampa corsiva DISINSERITO
✓	*	*	*	*	<ESC>[24m	Stampa sottolineata DISINSERITO
✓	*	*	*	*	<ESC>[26m	Stampa proporzionale INSERITO
✓	*	*	*	*	<ESC>[2g	Annullare tutti i tabulatori orizzontali della riga attuale
✓	*	*	*	*	<ESC>[2J	Scaricare il foglio
✓	*	*	*	*	<ESC>[2 SP I	Unità di misura deci-punti
✓	*	*	*	*	<ESC> [2 SP k	Stampa in codice a barre Kix
✓	*	*	*	*	<ESC>[2 SP L	Impostare spaziature di righe (Vertical Spacing) a 3 lpi
✓	*	*	*	*	<ESC>[2 SP X	Qualità di stampa bassa o HS
✓	*	*	*	*	<ESC>[2w	Impostare 7,5 cpi
✓	*	*	*	*	<ESC>[2y	Stampa proporzionale INSERITO
✓	*	*	*	*	<ESC>[2z	Doppia altezza caratteri DISINSERITO
✓	*	*	*	*	<ESC>[2z	Stampa abbassata/stampa alzata DISINSERITO
✓	*	*	*	*	<ESC>[30m	Nero
✓	*	*	*	*	<ESC>[<n>m	Colore; n = 31-36

MTPL	IBM XL24	IBM AGM	Epson LQ-2550	Epson LQ-2170	Codici	Funzione
✓	*	*	*	*	<ESC>[3g	Annullare tutti i tabulatori orizzontali
✓	*	*	*	*	<ESC>[3m	Stampa corsiva INSERITA
✓	*	*	*	*	<ESC>[3 SP L	Impostare spaziatura di righe (Vertical Spacing) a 12 lpi
✓	*	*	*	*	<ESC>[3w	Impostare 8,6 cpi
✓	*	*	*	*	<ESC>[3z	Spaziature righe 6 lpi (=Distanza di righe 1/6 pollice)
✓	*	*	*	*	<ESC>[4g	Annullare tutti i tabulatori verticali
✓	*	*	*	*	<ESC>[4m	Sottolineatura INSERITO
✓	*	*	*	*	<ESC>[4 SP L	Impostare spaziatura di righe (Vertical Spacing) a 8 lpi
✓	*	*	*	*	<ESC>[4w	Impostare 10 cpi
✓	*	*	*	*	<ESC>[4y	Selezionare la qualità di stampa NLQ o HS 10 cpi
✓	*	*	*	*	<ESC>[4z	Spaziatura righe 8 lpi (=Distanza di righe 1/8 pollice)
✓	*	*	*	*	<ESC>[5{	Selezione gestione moduli continui con trascinamoduli 1
✓	*	*	*	*	<ESC>[6{	Selezione gestione moduli continui con trascinamoduli 2
✓	*	*	*	*	<ESC>[50m	Stampa porporzionale DISINSERITO
✓	*	*	*	*	<ESC>[50{	Modulo in posizione di stampa
✓	*	*	*	*	<ESC>[51{	Modulo in posizione di strappo (Perforazione)
✓	*	*	*	*	<ESC>[52{	Modulo in posizione di vista
✓	*	*	*	*	<ESC>[53m	Stampa Soprascritta DISINSERITO
✓	*	*	*	*	<ESC>[54{	Taglia sulla riga attuale (opzione)
✓	*	*	*	*	<ESC>[55m	Stampa Soprascritta DISINSERITO
✓	*	*	*	*	<ESC>[5n	Richiesta dello rapporto di status
✓	*	*	*	*	<ESC>[5w	Impostare 12 cpi
✓	*	*	*	*	<ESC>[5y	NLQ o HQ con 12 cpi
✓	*	*	*	*	<ESC>[5z	Reimpostare grafica inversa
✓	*	*	*	*	<ESC>[6~	Inizializzare la stampante
✓	*	*	*	*	<ESC>[6 SP K	Impostare spaziatura orizzontale caratteri a 6 cpi
✓	*	*	*	*	<ESC>[6w	Impostare 15 cpi
✓	*	*	*	*	<ESC>[6z	Grafica inversa
✓	*	*	*	*	<ESC>[7w	Impostare 17,1 cpi
✓	*	*	*	*	<ESC>[7y	Stampa proporzionale DISINSERITO
✓	*	*	*	*	<ESC>[7z	Bit 8 = non variato
✓	*	*	*	*	<ESC>[8w	Reimpostare battuta doppia
✓	*	*	*	*	<ESC>[8y	Stampa a destra INSERITA
✓	*	*	*	*	<ESC>[8z	Bit 8 = 0 mettere
✓	*	*	*	*	<ESC>[9 SP L	Impostare spaziatura di righe (Vertical Spacing) a 2 lpi

MTPL	IBM XL24	IBM AGM	Epson LQ-2550	Epson LQ-2170	Codici	Funzione
✓	*	*	*	*	<ESC>[9w	Impostare battuta doppia
✓	*	*	*	*	<ESC>[9y	Centrata INSERITO
✓	*	*	*	*	<ESC>[9z	Bit 8 = 1 mettere
	✓				<ESC>[g<n1>;<n2><0>	Impostare stampa grafica con 60 dpi
	✓				<ESC>[g<n1>;<n2><1>	Impostare stampa grafica con 120 dpi
	✓				<ESC>[g<n1>;<n2><11>	Impostare stampa grafica con 180 dpi
	✓				<ESC>[g<n1>;<n2><12>	Impostare stampa grafica con 360 dpi
	✓				<ESC>[g<n1>;<n2><2>	Impostare stampa grafica con 120 dpi
	✓				<ESC>[g<n1>;<n2><3>	Impostare stampa grafica con 240 dpi
	✓				<ESC>[g<n1>;<n2><8>	Impostare stampa grafica con 60 dpi
	✓				<ESC>[g<n1>;<n2><9>	Impostare stampa grafica con 120 dpi
			✓	✓	<ESC>[j	Impostazione del retro della carta a 1/180"
✓	*	*	*	*	<ESC>[<n1>;<n2>f	Inserire posizione orizzontale e verticale assoluta
✓	*	*	*	*	<ESC>[<n>+w	Tempo di blocco Interfaccia n = 1 – 30 s
✓	*	*	*	*	<ESC>[<n>+x	Posizione testa orizzontale in n/720"; anche posizione caricamento carta
✓	*	*	*	*	<ESC>[<n>+y	Impostare direttamente distanze testina n = (1–100)
✓	*	*	*	*	<ESC>[<n>+z	Regolazione automatica distanza testina (AGA)
✓	*	*	*	*	<ESC>[<n>SP q	Caricare Menu
✓	*	*	*	*	<ESC>[<n1>...<n5>+v	Opzioni trattamento carta
✓	*	*	*	*	<ESC>[<n1>...<n16>SP r	Stampa di caratteri Trasparenti
✓	*	*	*	*	<ESC>[<n1>;<n2>f	Inserire posizione assoluta verticale e orizzontale
✓	*	*	*	*	<ESC>[<n1>;<n2>SP 0	Variare dimensioni caratteri
✓	*	*	*	*	<ESC>[<n1>;<n2>SP D	Selezione Font
✓	*	*	*	*	<ESC>[<n1>;<n2>SP G	Impostare spaziature caratteri/righe
✓	*	*	*	*	<ESC>[<n1>;<n2>r	Impostare margine superiore e inferiore
✓	*	*	*	*	<ESC>[<n1>;<n2>s	Impostare margine sinistro e destro
✓	*	*	*	*	<ESC>[<n> a	Impostare posizione orizzontale relativa
✓	*	*	*	*	<ESC>[<n> d	Impostare posizione verticale assoluta
✓	*	*	*	*	<ESC>[<n> e	Impostare posizione verticale relativa
✓	*	*	*	*	<ESC>[<n> j	Posizione orizzontale relativa indietro (verso sinistra)
✓	*	*	*	*	<ESC>[<n> k	Posizione verticale relativa indietro (verso l'alto)
✓	*	*	*	*	<ESC>[<n> p	Regolare l'HMI
✓	*	*	*	*	<ESC>[<n> q	Impostare passo orizzontale
✓	*	*	*	*	<ESC>[<n> SP \	Impostare spaziatura intermedia supplementare caratteri
✓	*	*	*	*	<ESC>[<n> SP C	Selezione dimensioni caratteri

MTPL	IBM XL24	IBM AGM	Epson LQ-2550	Epson LQ-2170	Codici	Funzione
✓	*	*	*	*	<ESC>[<n> SP f	Impostare spaziatura intermedia minore caratteri
✓	*	*	*	*	<ESC>[<n> SP g	Impostare stampa caratteri
✓	*	*	*	*	<ESC>[<n> SP h	Spaziatura intermedia righe (Line Spacing)
✓	*	*	*	*	<ESC>[<n> SP s	Trasmette i caratteri come caratteri ASCII (n = 0–255)
✓	*	*	*	*	<ESC>[<n> SP U	Inizio riga (valore base)
✓	*	*	*	*	<ESC>[<n> SP V	Fine riga (valore base)
✓	*	*	*	*	<ESC>[<n> t	Impostare la lunghezza modulo in base alle righe
✓	*	*	*	*	<ESC>[<n> u	Impostare tabulatore orizzontale
✓	*	*	*	*	<ESC>[<n> v	Impostare tabulatore verticale
			✓	✓	<ESC>[\<n1><n2>	Impostare tabulatori orizzontali
	✓				<ESC>\<n1>;<n2>	Modalità trasparente per il caratteri seguente
	✓				<ESC>^	Modalità trasparente per il carattere seguente
	✓				<ESC>_<n>	Stampa soprascritta INSERITO/DISINSERITO
	✓	✓	✓	✓	<ESC>0	Impostare righe a 1/8 di pollice
	✓				<ESC>1	Impostare righe a 7/72 di pollice
	✓	✓	✓	✓	<ESC>2	Impostare righe a 1/6 di pollice
	✓				<ESC>2	Impostare righe a n/72 di pollice
		✓	✓	✓	<ESC>3<n>	Impostare righe a n/180 di pollice
	✓				<ESC>3>n>	Impostare righe a n/216 di pollice
			✓	✓	<ESC>4	Stampa corsiva INSERITO
	✓	✓			<ESC>4	Impostare inizio modulo
			✓	✓	<ESC>5	Stampa corsiva DISINSERITO
	✓	✓			<ESC>5<n>	Avanz. autom. riga INSERITO/DISINSERITO
			✓	✓	<ESC>6	ASCII da 129 a 159
	✓	✓			<ESC>6	PC-Set caratteri 2 (Ampliato)
			✓	✓	<ESC>7	Annullare codici ASCII da 129 a 159
	✓	✓			<ESC>7	PC-Set caratteri 1 (Standard)
			✓		<ESC>a<n>	Selezione allineamento testo
		✓	✓	✓	<ESC>A<n>	Distanze tra le righe n/60 per pollice
	✓				<ESC>A<n>	Preparare distanza righe n/72 per pollice
			✓		<ESC>b<m><0>	Annulla tutti i tabulatori
			✓		<ESC>b<m><n><0>	Compone tabulatori verticali in canali
	✓	✓	✓	✓	<ESC>B<0>	Annullare tutti i tabulatori verticali
			✓	✓	<ESC>B<n1>...<n16><0>	Impostare tabulatori verticali
	✓	✓			<ESC>B<n1>...<n64><0>	Impostare tabulatori verticali

MTPL	IBM XL24	IBM AGM	Epson LQ-2550	Epson LQ-2170	Codici	Funzione
✓					<ESC>c	Riportare allo stato di inizializzazione
				✓	<ESC>c	Definire l'indice di controllo orizzontale (HMI)
	✓	✓	✓	✓	<ESC>C<0><n>	Regolare lunghezza modulo in pollici
	✓	✓	✓	✓	<ESC>C<n>	Regolare lunghezza modulo in righe
	✓	✓		✓	<ESC>d<n1>;<n2>	Eseguire stampa orizzontale relativa
	✓	✓	✓	✓	<ESC>D<0>	Annullare tutti i tabulatori orizzontali
	✓	✓	✓	✓	<ESC>D<n1>...<n32><0>	Impostare tabulatori orizzontali
	✓	✓			<ESC><DC2>	Stampa stretta DISINSERITO
	✓	✓			<ESC><DC4>	Stampa a doppia larghezza DISINSERITO (con <SO> o <ESC><SO>)
	✓	✓	✓	✓	<ESC>E	Stampa in grassetto INSERITO
			✓	✓	<ESC>0	Deselezionare caricamento fogli singoli
			✓	✓	<ESC>1	Vaschetta 1 (ASF-R, posteriore) opzionale
			✓	✓	<ESC>2	Vaschetta 2 (ASF-F, anteriore) opzionale
			✓	✓	<ESC>4	Selezione caricamento fogli singoli
			✓	✓	<ESC>R	Scaricare il foglio
	✓	✓	✓	✓	<ESC>F	Stampa in grasso DISINSERITO
			✓	✓	<ESC>g	Impostare spaziatura caratteri a 15 cpi
	✓	✓	✓	✓	<ESC>G	Impostare la ribattitura
	✓	✓	✓	✓	<ESC>H	Ricomporre la ribattitura
✓					<ESC>H	Impostare tabulatore orizzontale all'attuale posizione della testina di stampa
	✓	✓			<ESC>l<n>	n = 0, 8: Draft; n = 4, 12, 20: Draft DLL / n = 0, 8: HS; n = 4, 12, 20: HS DLL
			✓	✓	<ESC>j<n>	Singolo n/180 di pollice ritorno riga
	✓	✓			<ESC>j	Porta la stampante in modalità Offline
		✓	✓	✓	<ESC>J<n>	Avanzamento riga singola n/180 per pollice
	✓				<ESC>J<n>	Avanzamento riga singola n/216 per pollice
			✓	✓	<ESC>k<n>	Seleziona il tipo di carattere tipografico
	✓	✓	✓	✓	<ESC>K<n1>;<n2>	Regolare stampa grafica a 60 dpi
			✓	✓	<ESC>l<n>	Regolare margine sinistro
	✓	✓			<ESC>l<n>	Selezione tipo di stampa
	✓	✓	✓	✓	<ESC>L<n1>;<n2>	Impostare stampa grafica a 120 dpi
			✓	✓	<ESC>M	Impostare densità caratteri a 12 cpi (Elite)
✓	*	*	*	*	<ESC>n	Generatore di caratteri LS2
	✓		✓	✓	<ESC>N<n>	Impostare distanza perforazione (saltare perforazione)
✓	*	*	*	*	<ESC>o	Generatore di caratteri LS3
	✓	✓	✓	✓	<ESC>O	Ricomporre salto perforazione

MTPL	IBM XL24	IBM AGM	Epson LQ-2550	Epson LQ-2170	Codici	Funzione
			✓	✓	<ESC>p<n>	Stampa proporzionale INSERITO/DISINSERITO
			✓	✓	<ESC>P	Impostare spaziatura caratteri a 10 cpi (Pica)
	✓	✓			<ESC>P<n>	Stampa proporzionale INSERITO/DISINSERITO
	✓	✓			<ESC>Q<35>	Deselezionare stampante
			✓	✓	<ESC>Q<n>	Regolare margine destro
			✓	✓	<ESC>r<n>	Selezione colori (opzionale)
	✓	✓			<ESC>R	Ricomporre tutti i tabulatori
			✓	✓	<ESC>R<n>	Selezionare set di caratteri nazionale
	✓	✓	✓	✓	<ESC>S<n>	Stampa rialzata o abbassata INSERITO
	✓	✓	✓	✓	<ESC><SI>	Stampa compressa con 17,1 cpi INSERITO
	✓	✓	✓	✓	<ESC><SO>	Stampa a doppia larghezza INSERITO
			✓	✓	<ESC><SP><n>	Impostare spaziatura caratteri
			✓	✓	<ESC>t<n>	Selezionare Set di caratteri
	✓	✓	✓	✓	<ESC>T	Stampa rialzata o abbassata DISINSERITO
	✓	✓	✓	✓	<ESC>U<n>	Stampa unidirezionale INSERITO/DISINSERITO
			✓	✓	<ESC>Un	Stampa unidirezionale INSERITO/DISINSERITO
	✓	✓	✓	✓	<ESC>W<n>	Stampa doppia continua INSERITO/DISINSERITO
			✓	✓	<ESC>w<n>	Stampa doppia altezza INSERITO/DISINSERITO
			✓	✓	<ESC>x<n>	Impostare la qualità di stampa (PQ)
			✓	✓	<ESC>x<0>	si commuta su Draft o HS
			✓	✓	<ESC>x<1>	si commuta su LQ o HQ
				✓	<ESC>X	Selezione del font in termini di passo e punti
	✓	✓			<ESC>X<n><m>	Impostare margine sinistro e destro
	✓	✓	✓	✓	<ESC>Y<n1>;<n2>	Impostare stampa grafica a 120 dpi
	✓	✓	✓	✓	<ESC>Z<n1>;<n2>	Impostare stampa grafica a 240 dpi
✓	*	*	*	*	<ESC>+F	Assegnare Set di caratteri G3
✓	*	*	*	*	<ESC>	Generatore di caratteri LS3R
✓	*	*	*	*	<ESC>}	Generatore di caratteri LS2R
✓	*	*	*	*	<ESC>~	Generatore di caratteri LS1R
✓	✓	✓	✓	✓	<FF>	Avanzamento modulo
✓	✓	✓	✓	✓	<HT>	Salto orizzontale tabulatore
✓					<HTS>	Impostare Tabstop all'attuale posizione
✓					<IND>	Avanzamento senza CR
✓	✓	✓	✓	✓	<LF>	Inserzione Riga
✓					<NEL>	Avanzamento con CR

MTPL	IBM XL24	IBM AGM	Epson LQ-2550	Epson LQ-2170	Codici	Funzione
✓					<PLD>	Inserzione a mezzo passo
✓					<PLU>	Inserzione a mezzo passo all'indietro
✓					<RI>	Avanzamento riga senza CR all'indietro
	✓	✓	✓	✓	<SI>	Stampa compressa a 17,1 cpi INSERITA
✓					<SI>	Commutazione ZG (SS 3)
	✓	✓	✓	✓	<SO>	Stampa a doppia larghezza INSERITO
✓					<SO>	Commutazione ZG (SS 2)
✓	✓	✓	✓	✓	<VT>	Salto di tabulazione verticale
✓					<VTS>	Impostazione di una tabulazione nella posizione verticale attuale

Commandi PJJ

Se è installata una interfaccia TallyComm III (o compatibile) è possibile usare i seguenti comandi PJJ

Questa funzionalità può essere attivata con il parametro Jobcntl nel menù esteso.

Sequenza	Breve descrizione
"ESC"%-12345X@PJJ	Commandi Universal Exit Language (UEL)
@PJJ ECHO	Commando ECHO
@PJJ EOJ @PJJ EOJ NAME=	Commandi EOJ (End of Job)
@PJJ INFO STATUS	Commando INFO (Information Request)
@PJJ INFO CONFIG	INFO per la configurazione della stampante
@PJJ INFO VARIABLES	INFO of variables which can be set by SET
@PJJ INFO MEMORY	INFO about the memory of the printer
@PJJ USTATUS DEVICE = ON @PJJ USTATUS DEVICE = OFF @PJJ USTATUS DEVICE = VERBOSE @PJJ USTATUS JOB = ON @PJJ USTATUS JOB = OFF @PJJ USTATUS PAGE = ON @PJJ USTATUS PAGE = OFF @PJJ USTATUSOFF	Commandi USTATUS (unsolicited status)
@PJJ JOB NAME = @PJJ JOB FILE = @PJJ JOB START = @PJJ JOB END = @PJJ JOB COPY =	Commandi JOB (Start of Job)
@PJJ ENTER LANGUAGE	Exit PJJ and start normal parser
@PJJ INFO USTATUS	List each type of unsolicited status
@PJJ USTATUS TIMED	Enables timed unsolicited status

Codice a barre

Già partire dalla versione standard della stampante si ha la possibilità di stampare un massimo di 23 diversi tipi di codici a barre (barcode) o righe di testo.



La modalità Barcode può essere usata con tutti i tipi di emulazione. L'utente può inserirla tramite menu nell'ambito emulazione standard per un lavoro permanente col codice a barre oppure può inserirlo o disinserirlo tramite sequenze di ESC relative all'attuale operazione.

Listato codici a barre disponibile

Tipo	Codice a barre	Tipo	Codice a barre
A*	2/5 Matrix (default)	N	UPC A (con riga in chiaro)
B*	2/5 Industrial	O	UPC A (senza riga in chiaro)
C*	2/5 Interleaved	P	UPC E (con riga in chiaro)
D*	Code 11	Q	UPC E (senza riga in chiaro)
E*	BCD Matrix	R*	Delta Distance (IBM)
F*	Code 39	S	Code 128
G*	Codabar	T	EAN 128
H	EAN 8 (con riga in chiaro)	1)	US-Postnet
I	EAN 8 (senza riga in chiaro)	1)	KIX Barcode
K	EAN 13 (con riga in chiaro)	1)	Royal Mail Customer Barcode
L	EAN 13 (senza riga in chiaro)	1)	USPS Intelligent Mail Barcode
M*	MSI /modified PLESSEY		

* Questi codici a barre possono essere stampati orizzontalmente e verticalmente, quelli non con-trassegnati possono essere stampati solo orizzontalmente.

1) Vedere la descrizione alle pagine seguenti.

I tipi di codici a barre K, L, N, O possono essere ulteriormente ampliati tramite codici Add-On: Add-On 2 e Add-On 5.

L'informazione del codice a barre da stampare viene attuata tra "virgolette" (DC4).

Un codice di comando (Header) definisce una sola volta le qualità del codice a barre usato (per es. Typ, Ratio, ecc.). Se nessun Header è stato definito, l'informazione viene stampata tra parentesi di codice a barre col codice 2/5 matrice.



Tenere presente che se nell'ambito del codice a barre si verificano conflitti di sequenze con il linguaggio comandi (emulazione), il codice a barre ha la precedenza.



Per maggiori informazioni sul codice a barre, si rimanda al *Manuale di programmazione Codice a barre*, su questo CD-Rom.

Codice a barre US Postnet

Il codice a barre Postnet è uno speciale codice a barre US che viene rappresentato in relazione ai caratteri. Si possono stampare caratteri numerici da 0 a 9.

Dopo aver attivato il codice a barre Postnet, i caratteri numerici da 0 (hex. 30) fino a 9 (hex. 39) vengono stampati in caratteri di codice a barre. Qualunque altro carattere dà fine al codice a barre. Come eccezione è possibile un salto di tabulatore (hex. 09) nell'ambito del codice a barre. La sequenza Postnet è accessibile in tutte le emulazioni. Il codice a barre può essere stampato in HS (180 dpi) e HQ (360 dpi).



Il carattere (per es. CR=Ritorno carrello (hex. 0D) che chiude il codice a barre non viene realizzato, cioè non viene stampato.

Esempio:

ASCII	ESC [1 SP p 12345 CR
HEX	1B 5B 31 20 70 31 32 33 34 35 0D

Le cifre 1 – 5 vengono stampate come informazione di codice Postnet.

Codice a barre Royal Mail Customer

Il codice a barre Royal Mail Customer è uno speciale codice a barre che viene rappresentato in relazione ai caratteri. Si possono stampare caratteri numerici da 0 a 9 e caratteri alfanumerici da A a Z come codice a barre.

Dopo aver attivato il codice a barre Royal Mail Customer, i caratteri numerici da 0 (hex. 30) fino a 9 (hex. 39) e caratteri alfanumerici da A (hex. 41) a Z (hex. 5A) vengono stampati in caratteri di codice a barre. Le lettere minuscole dalla a (hex. 61) alla z (hex. 7a) vengono commutate automaticamente in maiuscole. Il codice a barre è completato da caratteri di controllo da hex. 00 a hex. 1. Come eccezione è possibile un salto di tabulatore (hex. 09) nell'ambito del codice a barre. La sequenza Royal Mail Customer è accessibile in emulazione MTPL.. La stampante stampa automaticamente il codice a barre in qualità LQ.



Il carattere (per es. CR=Ritorno carrello (hex. 0D) che chiude il codice a barre non viene realizzato, cioè non viene stampato.

Esempio:

ASCII	ESC [1 SP k SO36XY1A CR
HEX	1b 5b 31 20 6b 53 4f 33 36 58 59 31 41 0D

I caratteri "SO36XY1A" vengono stampate come informazione di codice Royal Mail Customer.

Codice a barre KIX

Il codice a barre KIX è uno speciale codice a barre che viene rappresentato in relazione ai caratteri. Si possono stampare caratteri numerici da 0 a 9 e caratteri alfanumerici da A a Z come codice a barre.

Dopo aver attivato il codice a barre KIX, i caratteri numerici da 0 (hex. 30) fino a 9 (hex. 39) e caratteri alfanumerici da A (hex. 41) a Z (hex. 5A) vengono stampati in caratteri di codice a barre. Le lettere minuscole dalla a (hex. 61) alla z (hex. 7a) vengono commutate automaticamente in maiuscole. Il codice a barre è completato da caratteri di controllo da hex. 00 a hex. 1. Come eccezione è possibile un salto di tabulatore (hex. 09) nell'ambito del codice a barre. La sequenza KIX è accessibile in emulazione MTPL.. La stampante stampa automaticamente il codice a barre in qualità LQ.



Il carattere (per es. CR=Ritorno carrello (hex. 0D) che chiude il codice a barre non viene realizzato, cioè non viene stampato.

Esempio: ASCII ESC [2 k SO36XY1A CR
 HEX 1b 5b 32 6b 53 4f 33 36 58 59 31 41 0D

I caratteri "SO36XY1A" vengono stampate come informazione di codice KIX.

Codice a barre USPS Intelligent Mail

Il codice USPS Intelligent Mail è un codice a barre 4 -state che funziona nelle emulazioni MTPL, IBM, Epson e ANSI. I dati dei codici a barre 4-state devono essere convertiti solo in 0, 1, 2 o 3. Ciascun numero rappresenta le quattro possibili barre. Il codice può essere separato da tabulazioni (Hex 09) e spazi, ma qualsiasi carattere inferiore a Hex 20 termina la modalità codice a barre.

Si può accedere alla modalità codice a barre tramite la sequenza ESC [? 11 ~, mentre con la sequenza ESC [10 ~ si abbandona la modalità.

Esempio: ASCII ESC [9 SP k <data>
 HEX 1b 5b 39 02 6b <data>

Stampa LCP

Per certe applicazioni professionali, sono necessari tipi di carattere tipografico a caratteri cubitali che vanno al di là delle normali dimensioni dei caratteri font. Tramite codici di comando, la Vostra stampante può realizzare listati ingranditi con un coefficiente che arriva fino a 99 (LCP*).

Con l'aiuto di codici di comando (Header), i parametri (per es. Alto) vengono definiti solo una volta.

L'informazione LCP* da stampare viene fatta tra due "Parentesi" (SI).

Si hanno a disposizione le seguenti tipi di set di caratteri (con i caratteri nazionali):

	ID	23	24	40	5B	5C	5D	5E	60	7B	7C	7D	7E
US ASCII	01	#	\$	@	[\]	?	`	{		}	-
GERMAN	02	#	\$	§	Ä	Ö	Ü	?	`	ä	ö	ü	ß

I set di caratteri vengono selezionati tramite le seguenti sequenze LCP: ESC „P“ „L“ „S“ n ESC „\“. Il valore di n deve variare tra 01 e 02 (come caratteri ASCII), vedere colonna ID nella tabella in alto.

Per selezionare p.e. il set di caratteri tedesca, dovete usare il seguente insieme di dati:

ASCII	ESC	P	L	S	0	1	ESC	\
hex.	1B	50	4C	53	30	31	1B	5C
dec.	27	80	76	83	48	49	27	92



La stampa LCP può essere scelta con ogni emulazione, a condizione, però, che la stampante si trovi nella modalità codice a barre.



Si tenga presente che, se si utilizza un driver compatibile, nell'emulazione LQ-2170 questa stampante supporta alcuni font scalabili.

* Large Character Printing

Listato dei codici supplementari

Si possono utilizzare sia le sequenze di comandi Escape sia i codici di controllo.

Sequenze	Codici di controllo	Funzione
<ESC>[?10~	—	Disinserire codice a barre
<ESC>[?11~	—	Inserire codice a barre
<ESC> PSC 0 <ESC> \	—	Modalità Unsecured
<ESC> PSC 1 <ESC> \	—	Modalità Secured
<ESC> PLS <n> <ESC> \	—	Set di caratteri LCP
<ESC>[<n><SP>s	—	Trasmette un carattere ASCII, n > 0–255 decimale
<ESC>[20<SP>s	<DC4>	Parentesi Codice a Barre
<ESC>[16<SP>s	<DLE>	Carattere d'avvio LCP Header
<ESC>[25<SP>s		Carattere Fine Header
<ESC>[15<SP>s	<SI>	Parentesi LCP
<ESC>[26<SP>s	<SUB>	Carattere d'avvio codice a barre Header
<ESC>[1 SP p	—	Codice a barre US-Postnet
<ESC>[1 SP k	—	Codice a barre Royal Mail Customer
<ESC>[2 SP k	—	Codice a barre Kix
<ESC>[9 SP k	—	Codice a barre USPS Intelligent Mail

Header	Funzione
<DLE> [!] nn EM	LCP header [] = opzionale nn = coefficiente
<SUB> [F] a [nn];xyz[:p] EM	Header codice a barre [] = opzionale a = Tipo di codice a barre p = 0: Codice a barre orizzontale p = 9: Codice a barre verticale



Per maggiori informazioni, si rimanda al [Manuale di programmazione Codice a barre](#) su questo CD-Rom.

D Interfacce

La Vostra stampante vi offre la possibilità di operare sia con una interfaccia seriale che con una interfaccia parallela. Questa appendice contiene informazioni su l'interfaccia parallela Centronics e su l'interfaccia seriale Tipo RS232C/V.24 e spiega come comunicano la stampante ed il computer.

Le cosiddette Shared Interface sono accoppiate l'una all'altra. La stampante può quindi essere configurata in maniera da usare una singola interfaccia o tutte e due alternativamente. Operando con una sola interfaccia, la stampante controlla l'unica interfaccia con cui è collegata. Se invece la stampante è stata configurata per l'uso di entrambe le interfacce, la stampante verifica alternativamente la provenienza dei dati in ricezione. Se la stampante riconosce dei segnali reagisce dando via libera all'interfaccia che riceve dati e trasmette all'altra il segnale „BUSY“. A trasmissione dati eseguita, la stampante resta abbinata per un determinato periodo (Tempo di blocco: 30 s) all'interfaccia. Trascorso questo intervallo di tempo, l'unità di controllo rilascia entrambe le interfacce e la sequenza descritta viene rieseguita dall'inizio.

Nel capitolo *Opzioni* (pagina 155) sono indicate tutte le interfacce disponibili che si possono ordinare per la stampante.

Interfaccia parallela

L'interfaccia parallela bidirezionale predispone il cosiddetto modo Nibble della Norma IEEE 1284. Questo consente l'installazione in conformità ai requisiti di Windows Plug & Play.

L'interfaccia parallela standard può trasmettere i dati a una velocità massima di 30.000 byte al secondo. Quando il buffer di ricezione è pieno, non vengono più accettati dati finché la memoria non si svuota. La trasmissione dei dati è consentita a blocchi di 1 kilobyte.

Assegnazione connettore

Numero pin.	Direzione stampante-PC	Segnale
1	←	$\overline{\text{STROBE}}$ (active low)
2	←	DATA 1
3	←	DATA 2
4	←	DATA 3
5	←	DATA 4
6	←	DATA 5
7	←	DATA 6
8	←	DATA 7
9	←	DATA 8
10	→	$\overline{\text{ACK}}$ (active low)
11	↔	BUSY
12	↔	PAPER EMPTY (PE)
13	↔	SELECT
14	↔	$\overline{\text{AUTO FEED}}$ (active low)
15		non utilizzato
16	–	SIGNAL GROUND
17	–	CHASSIS GROUND
18	–	5 V ($I_{\text{max}} = 500 \text{ mA}$)
19–30	–	SIGNAL GROUND
31	←	$\overline{\text{INIT}}$ (active low)
32	↔	$\overline{\text{ERROR}}$ (active low)
33	–	SIGNAL GROUND
34–35		non utilizzato
36	←	SELECT IN

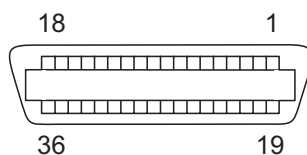

Lunghezza di trasmissione:
sino a 2,0 m mass.

Interfaccia seriale V.24/ RS232C

L'interfaccia seriale della Vostra stampante a matrice supporta le specifiche RS232C. I segnali vengono ricevuti e trasmessi tramite un connettore di 9 pin.

Generalmente sono sufficienti tre linee per la trasmissione di informazioni tra il computer e la stampante (una linea di ricezione, una linea di trasmissione e una linea per la massa delle due unità).

Tipo	RS232C interface
Sincronizzazione	Asincrono
Velocità di trasmissione	600 Baud fino a 19.200 Baud
Stato segnali	OFF (log. 1) -3 V a -15 V ON (log. 0) +3 V a +15 V
Cavo di collegamento	fino a 15 m di lunghezza
Connessioni interfacce	ITT-Cannon-female, Tipo di prodotto DB-9 S
Protocollo di Trasmissione	XON/XOFF, ENQ/STX, READY/ BUSY, Robust XON/XOFF, ETX/ACK
Capacità memoria tampone	512 Byte min. 128 kB mass.

Assegnazione connettore

Numero pin	Direzione stampante-PC	Segnale
3	→	TxD
4	→	DTR
2	←	RxD
6	←	DSR
7	→	RTS
8	←	CTS
5	—	Signal Ground SG
Schermato	—	Frame Ground FG

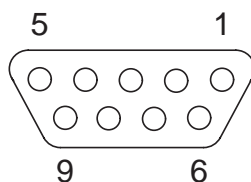

Lunghezza di trasmissione:
sino a 15 m mass.

Cavo interfaccia (interfaccia seriale)

I cavi utilizzati devono essere di tipo schermato. La schermatura del cavo deve essere collegata sulle due estremità con la schermatura del connettore.

PC/AT (9-pin)		Stampante (9-pin)	
RxD	2	3	TxD
TxD	3	2	RxD
CTS	8	4	DTR/RDY
SG	5	5	SG
DSR	6		
DTR	4		

PC/AT (25-pin)		Stampante (9-pin)	
FG	1		FG
TxD	2	2	RxD
RxD	3	3	TxD
CTS	8	4	DTR/RDY
SG	5	5	SG
DSR	6		
DTR	4		



L'attivazione di DTR o di RDY sul pin 4 dipende dall'impostazione del menu.

Segnali d'ingresso

Segnale	Funzione
CTS	Via libera per trasmettere (Clear to Send)
DSR	Set di caratteri pronto (Data Set Ready)
RxD	Dati di ricezione (Receive Data)

Segnali d'uscita

Segnale	Funzione
DTR	Unità di uscita pronta (Data Terminal Ready)
RTS	Richiamo di trasmissione (Request to Send)
READY	Pronta alla ricezione (Ready to receive data)
TxD	Dati da trasmettere (Transmit Data)

Protocolli

Modalità di memoria XON/XOFF

I caratteri ricevuti vengono raccolti in una memoria di transito FIFO (caratteri ricevuti prima vengono trasmessi prima).

Nella memoria di transito avviene l'elaborazione dei caratteri. La capacità di memoria di transito è impostabile nel menu Setup da 0 a 128 kByte.

Se la capacità della memoria di transito è saturata, l'interfaccia segnala NOT READY (impulso di conferma: livello 1, -12 V) e XOFF (conferma parole: hex. 13, dec. 19). La trasmissione dati viene dunque interrotta. Quando la memoria di transito FIFO è nuovamente vuota, l'interfaccia segnala READY (livello 0, +12V) e XON (hex.11, dec.17). La trasmissione dati può quindi riprendere nuovamente.

Il segnale di READY è inoltre influenzato dallo stato della stampante (Online/Offline). Se la stampante si trova in uno stato non definito, tramite interfaccia viene anche emesso il segnale NOT READY e XOFF.

Modalità di memoria Robust XON/XOFF

Robust XON/XOFF si comporta come XON/XOFF. In più, però, con robust XON/XOFF viene trasmesso regolarmente lo stato della stampante (XON oppure XOFF) attraverso la linea TxD.

Funzioni di menu ampliate in caso di selezione del protocollo ENQ/STX e ETX/ACK

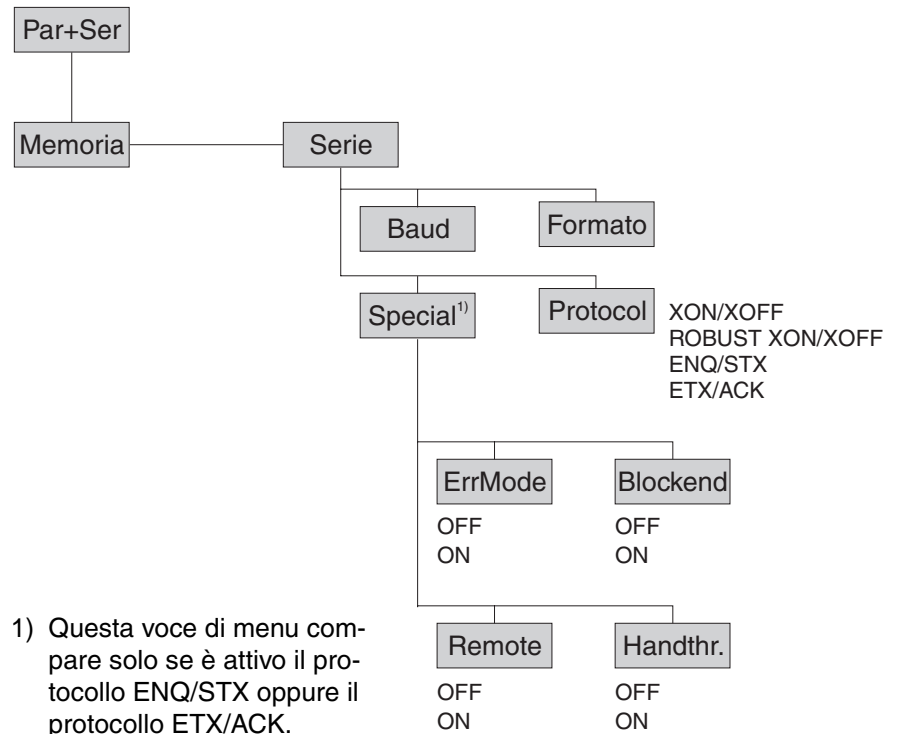

Modalità di memoria ENQ/STX

Oltre alla conferma XON/XOFF, è possibile, col codice ENQ (hex. 05, dec. 5), richiedere alla stampante lo Byte di stato. Con il codice STX (hex. 02, dec. 2) viene cancellato un eventuale avviso di errore (errore di parità, memoria satura).

Status byte	Bit 0 – 1	BUSY
	Bit 1 – 1	Off Line
	Bit 2 – 0	Fine carta
	Bit 3 – 1	sempre 1
	Bit 4 – 1	Coperchio aperto
	Bit 5 – 1	Buffer saturo
	Bit 6 – 1	Errore di parità o di dimensione
	Bit 7 – 0	sempre 0

STX (hex02) Cancella un precedente errore di parità o di frame e/o o un errore di supero capacità del buffer.

ENQ (hex05) L'attuale stato della stampante viene trasmesso allo host.

XON/XOFF Questo protocollo diventa automaticamente valido per il controllo del flusso di dati e per la gestione dello stato della stampante.

HandThr.=ON I codici STX e ENQ non vengono filtrati dal flusso dei dati e servono anche per l'interfaccia.

HandThr.=OFF I codici STX e ENQ vengono filtrati dal flusso dei dati e vengono immediatamente utilizzati dall'interfaccia.

Modalità di memoria ETX/ACK

ETX (hex03) Codice di fine blocco

ACK (hex06) Conferma che comunica allo host la possibilità di procedere con la trasmissione di altri dati.

XON/XOFF Il protocollo è valido anche per il controllo del flusso di dati e per la gestione dello stato della stampante.

HandThr.=ON Un codice ETX viene confermato solo con un codice ACK, se sono stati stampati tutti i dati precedenti.

HandThr.=OFF Se la stampante riceve un codice ETX, questo parametro ritrasmette allo host un codice ACK. Nel buffer della stampante non devono più esserci i dati o i blocchi precedenti.

E Opzioni e accessori

Opzioni

Per la stampante sono disponibili le seguenti opzioni.

Alimentazione fogli singoli automatica frontale (ASF-F)

Questo guida fogli singoli è idonea per singoli fogli e modulistica con un massimo di 1 + 3 fogli. Si possono utilizzare formati carta larghi da 100 a 223 mm (stampante più stretto) o 365 mm (stampante più largo), contutti i relativi formati intermedi.

N. di parte: 061797 (stampante più stretto)

N. di parte: 061798 (stampante più largo)

Alimentazione fogli singoli automatica da dietro (ASF-R)

Questo guida fogli singoli è idonea per fogli singoli e modulistica con un massimo di 1 + 2 fogli. Si possono utilizzare formati carta larghi da 100 a 223 mm (stampante più stretto) o 365 mm (stampante più largo), contutti i relativi formati intermedi.

N. di parte: 0617999 (stampante più stretto)

N. di parte: 061800 (stampante più largo)

Trascinamoduli 2, anteriore

Questo trascinamoduli è idoneo per moduli continui e modulistica con un massimo di 1 + 5 fogli. Si possono utilizzare formati carta larghi da 76 a 264 mm (stampante più stretto) o 406 mm (stampante più largo), contutti i relativi formati intermedi.

N. di parte: 061795 (stampante più stretto)

N. di parte: 061796 (stampante più largo)

Trascinamoduli 3 posteriore

Questo trascinamoduli è idoneo per moduli continui e modulistica con un massimo di 1 + 1 fogli. Si possono utilizzare formati carta larghi da 76 a 264 mm (stampante più stretto) o 406 mm (stampante più largo), contutti i relativi formati intermedi.

N. di parte: 061795 (stampante più stretto)

N. di parte: 061796 (stampante più largo)

Adattatore interfaccia seriale

Adattatore interfaccia seriale da 9 a 25 poli

N. di parte: 047995

Interfaccia Pocket Ethernet

N. di parte: 048791

**Interfaccia seriale
RS232/TTY** *N. di parte: 048793*

Supporto carta *N. di parte: 052127*

Altre opzioni Su richiesta

Accessori

Cartucce colore Sono disponibili le seguenti cartucce d'inchiostro.
Cartuccia nastro colore nera, stampante più stretto
N. di parte: 060426
Cartuccia nastro colore nera, stampante modello più largo
N. di parte: 060425

**Manuali di
programmazione** Sono disponibili i seguenti manuali di programmazione. I manuali
possono essere scaricata dalla nostra pagina [Internet](#).

Manuale di programmazione Epson
N. di parte: 379302

Manuale di programmazione IBM
N. di parte: 379306

Manuale di programmazione MTPL
N. di parte: 379298

Manuale di programmazione Barcode
N. di parte: 379300

Indice

Cifras

0-Barr *60*

A

Accensione della stampante *9*

Accessori *155, 156*

 Cartucce d'inchiostros *156*

 Manuali di programmazione *156*

Adattatore interfaccia seriale *155*

AGA *85*

Alimentazione fogli singoli automatica da dietro (ASF-R) *155*

Alimentazione fogli singoli automatica frontale (ASF-F) *155*

AssetN *93*

Assi delle guide *110*

Attiva il linguaggio PjL *94*

Attivazione dei trattori (AutoTra) *71*

Attivazione/disattivazione delle funzioni per la manipolazione della carta *74*

Aumento della distanza della testina di stampa (Head up) *86*

AutoASF *72*

Auto-CR *61*

Auto-LF *61*

AutoQTO *67*

Autotest *78*

AutoTra *71*

Avanzamento automatico di riga (Auto-LF) *61*

Avvisi tramite display *106*

Avviso di disfunzione tramite display *103*

B

Barcode *68*

Barmode *69*

Baud *53*

Bidir *52*

Blocco menu (Nop Menu) *62*

Blockend *55*

Buffer interfacce (Memoria) *58*

C

Cambio del tipo di carta *27*

Carattere di fine blocco (Blockend) *55*

Caratteri normali e codice a barre (Barmode) *69*

Caratteristiche della carta *116*

Carell *68*

Carica configurazione menu (Menu) *47*

Caricamento della carta *30*

Caricare il firmware opzionale *25*

Carset *59*

Carta *63*

 Caricamento *30*

 Fogli singoli *34*

 Moduli continui *30*

 Posizionamento della carta nella posizione di strappo *37*

 Rimozione *37*

 Trasporto *36*

Carta con dorso scuro, impostazione *91*

Cartucce d'inchiostros *156*

Cartuccia colore *16, 109*

Cavo interfaccia (interfaccia seriale) *152*

CG-Tab *59*

Codice a barre *143*

 Codici supplementari *147*

 Stampa LCP *146*

Codice a barre (Barcode) *68*

Codice a barre KIX *145*

Codice a barre Royal Mail Customer *144*

- Codice a barre US Postnet *144*
- Codice a barre USPS Intelligent Mail *145*
- Codici di comando *128, 131*
- Codici di comando della stampante *127*
- Codici supplementari *147*
- Collegamento della stampante *8*
- Comandi PjL *142*
- Comportamento in caso di errori (ErrMode) *55*
- Configurazione del menu *42*
- Controllare la tensione della stampante *7*
- Controllo dell'alimentatore di fogli singoli (AutoASF) *72*
- CPI *50*
- Cura *107*
- CX-bid *89*
- D**
- Dati tecnici *111*
- Densità dei caratteri
 - Selezione *29*
- Disattivare l'alimentazione foglio singolo (Foglio) *90*
- Disfunzioni
 - Eliminazione *97*
- Dispositivo automatico di taglio *155*
- Distanza testina manuale (Test.) *66*
- Driver della stampante *19*
- DTR *57*
- E**
- Eliminazione disfunzioni *97*
 - Avviso di disfunzione tramite display *103*
 - Problemi con la qualità della stampa *101*
 - Problemi generali *98*
 - Ulteriori avvisi tramite display *106*
- Emulaz. *52*
- Emulazioni *127*
 - Codici di comando *127*
 - Informazioni generali *127*
- ENQ/STX *154*
- ErrMode *55*
- Errore parità *104*
- ESC-Alt *51*
- Eseguire un autotest (Rolling ASCII) *78*
- ETH-INT *59*
- ETX/ACK *154*
- F**
- Feedback segnale (Remote) *56*
- FFaftLC *73*
- FFmode *70*
- Firmware
 - Caricare *25*
 - Eliminazione dei problemi *26*
- Fogli singoli
 - Caricamento *34*
- Foglio *90*
- Font *49*
 - Set caratteri disponibili *124*
- FormAdj *65*
- Formato *54*
- Formato dati (Formato) *54*
- Formfeed dopo copia locale (Coax o Coax/IPDS) *73*
- Frizione superiore
 - Pulizia *110*
- Funzioni dei tasti in fase di accensione *15*
- Funzioni di test *77*
 - Eseguire un autotest *78*
 - Test interfacce *80*
- Fusibile
 - Sostituzione *107*
- G**
- Gestione della carta *27*
- Gestione segnale (DTR) *57*
- GrFreq *94*
- GrSpeed *93*

- H**
- Handthr 56
 - Head up 86
 - Hex-Dump 80
 - HS-Draft 95
 - HvyForm 91
- I**
- I/O 53
 - Imposta emulazione (Emulaz.) 52
 - Impostare il margine destro 73
 - Impostare il margine sinistro 72
 - Impostazione automatica della distanza della testina di stampa (AGA) 85
 - Impostazione del menu
 - Esempio 75
 - Impostazione della lingua nazionale 44
 - Impostazione della posizione di strappo 39
 - Impostazione della riga di inizio stampa 40
 - Impostazione lunghezza pagina (Modulo) 63
 - Impostazione per carta con dorso scuro (Pap.back) 91
 - Impostazioni 38
 - Font 29
 - Posizione di strappo 39
 - Regolazione della distanza della testina di stampa 38
 - Riga di inizio stampa 40
 - Selezione della densità dei caratteri 29
 - Impostazioni avanzate 82
 - Attiva il linguaggio PjL 94
 - Aumento della testina di stampa 86
 - Disattivare l'alimentazione foglio singolo 90
 - Impostazione automatica della distanza della testina di stampa 85
 - Impostazione per carta con dorso scuro 91
 - Incrementa la velocità di stampa per i 17.1 e 20 cpi 95
 - Interfaccia parallela bidirezionale 89
 - Larghezza carta 87
 - Miglioramento della qualità grafica e del codice a barre 94
 - Modalità di gestione della carta 86
 - Modalità di risparmio 92
 - Modificare il numero di asset della stampante 93
 - Modificare il numero di serie della stampante 92
 - Procedura per l'inserimento di nuove righe 89
 - Regolazione per stampa di carta vergatina 91
 - Segnale acustico all'esaurimento della carta 90
 - Velocità di stampa degli elementi grafici 93
 - Zona destra 88
 - Zona sinistra 87
 - Impostazioni per le porte (I/O) 53
 - Impostazioni stampante
 - Modificare 24
 - Incrementa la velocità di stampa per i 17.1 e 20 cpi 95
 - Indicatore LCD 11
 - Installazione 5
 - Installazione della stampante 6
 - Interfacce 149
 - Interfacce parallela 150
 - Interfaccia
 - Specifiche 115
 - Interfaccia Ethernet 59
 - Interfaccia parallela bidirezionale (CX-bid) 89
 - Interfaccia Pocket Ethernet 155
 - Interfaccia seriale
 - Assegnazione connettore 151
 - Cavo 152
 - Segnali d'ingresso 152
 - Segnali d'uscita 152
 - Interfaccia seriale (Serie) 53
 - Interfaccia seriale RS232/TTY 156
 - Interfaccia seriale V.24/RS232C 151
 - Introduzione 1
- J**
- Jobcntl 94

L

Larghezza carta *87*
LCD *11*
LeftMrg *72*
Leftzon *87*
Lingua *62*
 Impostazione *44*
Listato *47*
Listato codici a barre disponibile *143*
Listato dei codici di comando disponibili *131*
LPI *50*
Lunghezza del modulo (Modulo) *84*
Lunghezza righe (Carell) *68*

M

Manuali di programmazione *156*
Manutenzione *107*
 Cartuccia colore *109*
Margine fisico sinistro (Physlm) *88*
Memoria *58*
Memorizzare l'impostazione menu *43*
Menu *41, 47*
 Impostazione *75*
 Impostazione della lingua nazionale *44*
 Memorizzare l'impostazione *43*
 Parametri *47*
 Richiamare *41*
 Struttura *46*
 Uscita dal modo Setup *45*
 Utilizzo *43*
Menu esteso *77*
Menu nascosto
 Richiamare *41*
Miglioramento della qualità grafica e del codice a barre *94*
Modalità avanzamento modulo (FFmode) *70*
Modalità di gestione della carta *27*
Modalità di gestione della carta (Paphand) *86*
Modalità di risparmio (Sleepmod) *92*

Modificare il numero di asset della stampante *93*
Modificare il numero di serie della stampante *92*
Modificare impostazioni stampante *24*
Modo Offline *12*
Modo Online *12*
Modo Setup *13*
 Uscita *45*
Moduli
 Proprietà *24*
Moduli continui *30*
Modulo *63, 84*
MTPL
 Set di caratteri standard *120*
MTPL, caratteri alternativi internazionali *121*

N

Nazione *60*
No Menu *62*

O

OCR-A *122*
OCR-B *123*
Offline
 Modo *12*
Online
 Modo *12*
OpCarta *71*
Opzioni *155*
 Adattatore interfaccia seriale *155*
 Alimentazione fogli singoli automatica da dietro (ASF-R) *155*
 Alimentazione fogli singoli automatica frontale (ASF-F) *155*
 Interfaccia Pocket Ethernet *155*
 Interfaccia seriale RS232/TTY *156*
 Supporto Carta *156*
 Trascinamoduli 2, alimentazione dal davanti *155*
 Trascinamoduli 3 posteriore *155*

- P**
- Pagewid 87
 - Pannello operativo 10
 - Programmazione 41
 - Pap.back 91
 - Paphand 74, 86
 - Par+Ser 58
 - Parametri della carta (Carta) 63
 - Parametri nei menu 47
 - Attivazione dei trattori 71
 - Attivazione/disattivazione delle funzioni per la manipolazione della carta 74
 - Avanzamento automatico di riga 61
 - Blocco menu 62
 - Buffer interfacce 58
 - Carattere di fine blocco 55
 - Caratteri normale e codice a barre 69
 - Carica configurazione menu 47
 - Codice a barre 68
 - Comportamento in caso di errori 55
 - Controllo dell'alimentatore di fogli singoli 72
 - Distanza testina manuale 66
 - Feedback segnale 56
 - Formato dati 54
 - Formfeed dopo copia locale (Coax o Coax/IPDS) 73
 - Gestione segnale 57
 - Imposta emulazione 52
 - Impostare il margine destro 73
 - Impostare il margine sinistro 72
 - Impostazione lunghezza pagina 63
 - Impostazioni per le porte 53
 - Interfaccia Ethernet 59
 - Interfaccia seriale 53
 - Lingua locale 62
 - Lunghezza righe 68
 - Modalità avanzamento modulo 70
 - Parametri della carta 63
 - Posizione strappo 67
 - Posizione vista 67
 - Prima posizione di stampa 65
 - Protocollo 57
 - Regolazione densità righe 50
 - Regolazione densità caratteri 50
 - Regolazione e controllo delle opzioni 71
 - Reimposta valori predefiniti 48
 - Ritorno automatico del carrello 61
 - Salta perforazione 51
 - Seleziona caratteri Escape 51
 - Selezione del carattere 49
 - Selezione interfaccia 58
 - Selezione set caratteri 59
 - Set caratteri IBM 59
 - Set caratteri nazionli 60
 - Stampa bidirezionale 52
 - Stampa opzioni configurazione menu 47
 - Stampa silenziosa 48
 - Trasparenza 56
 - Ulteriori impostazioni 55
 - Velocità di trasmissione 53
 - Zero barrato 60
 - Percorsi carta 4
 - Physlm 88
 - Posizione di strappo 37
 - Impostazione 39
 - Posizione vista (AutoQTO) 67
 - Prima posizione di stampa (FormAdj) 65
 - Problemi con la qualità della stampa 101
 - Problemi generali 98
 - Procedura \$\$ 128
 - Procedura per l'inserimento di nuove righe (Wrap) 89
 - Programmazione mediante il pannello operativo 41
 - Proprietà dei moduli 24
 - Protocol 57
 - Protocolli 153
 - ENQ/STX 154
 - ETX/ACK 154
 - Robust XON/XOFF 153
 - XON/XOFF 153
 - Protocollo (Protocol) 57
 - Pulizia
 - Assi delle guide 110
 - Frizione superiore 109
 - L'esterno 108
 - L'interno 108

- Rullo di stampa 109
- Pulizia della stampante 108
- Q**
- Quietm 48
- R**
- Regolazione della distanza della testina di stampa 38
- Regolazione densità caratteri (CPI) 50
- Regolazione densità righe (LPI) 50
- Regolazione e controlli delle opzioni (OpCarta) 71
- Regolazione per stampa di carta vergatina 91
- Reimposta valori predefiniti (Reset) 48
- Remote 56
- Reset 48
- Richiamare il menu 41
- Richiamare un menu nascosto 41
- RightMrg 73
- Rightzo 88
- Rimozione carta 37
- Rimozione dell'imballaggio 5
- Ritorno automatico del carrello (Auto-CR) 61
- Robust XON/XOFF 153
- Rolling ASCII 78
- Rullo di stampa
 - Pulizia 109
- S**
- Salta 51
- Salta perforazione (Salta) 51
- Segnale acustico all'esaurimento della carta (Sound) 90
- Segnali d'ingresso 152
- Segnali d'uscita 152
- Seleziona caratteri Escape (ESC-Alt) 51
- Selezione del carattere (Fonte) 49
- Selezione della densità dei caratteri 29
- Selezione interfaccia (Par+Ser) 58
- Selezione set caratteri (CG-Tab) 59
- Sequenze di Escape 129
- Sequenze Escape 128
 - MTPL 128
- Sequenze MTPL 128
- SerialN 92
- Serie 53
- Set caratteri e font disponibili 124
- Set caratteri IBM (Carset) 59
- Set caratteri nazionli (Nazione) 60
- Set di caratteri 119
 - Caratteri alternativi internazionali MTPL 121
- Set di caratteri OCR-A 122
- Set di caratteri OCR-B 123
- Set di caratteri standard MTPL 120
- Setup
 - Modo 13
- Sleepmod 92
- Sostituzione del fusibile 107
- Sostituzione della cartuccia colore 16
- Sound 90
- Special 55
- Specifiche di interfaccia 115
- Stampa LCP 146
- Stampa opzioni configurazione menu (Listato) 47
- Stampa silenziosa (Quietm.) 48
- Stampante
 - Accensione 9
 - Collegamento 8
 - Controllare la tensione della stampante 7
 - Driver 19
 - Installazione 5, 6
 - Percorsi carta 4
 - Rimozione dell'imballaggio 5
 - Specifiche 111
 - Vista d'insieme 2
- Stampante nel modo di funzionamento con trasci-nomoduli 3

Stampante per l'uso di fogli singoli 3

Struttura del menu 46

Supporto Carta 156

T

Tasti

Funzioni in fase di accensione 15

Tensione

Controllare 7

Test interfacce 80

Test interfacce (Hex-Dump) 80

Test. 66

Testina di stampa

Impostazione automatica della distanza 85

Regolazione della distanza 38

Tipo di carta

Cambio 27

TOF

Impostazione della riga di inizio stampa 40

Trascinamoduli 2, alimentazione dal davanti 155

Trascinamoduli 3 posteriore 155

Trasparenza (Handthr) 56

Trasporto carta 36

U

Ucita dal modo Setup 45

Ulteriori avvisi tramite display 106

Ulteriori impostazioni (Special) 55

Utilizzo del menu 43

V

Velocità di stampa degli elementi grafici 93

Velocità di trasmissione (Baud) 53

W

Wrap 89

X

XON/XOFF 153

Z

Zero barrato (0-Barr.) 60

Zona destra 88

Zona sinistra 87

“Tutti i diritti sono riservati. Traduzione, ristampa o copia di contenuti in parte, totalmente o in qualsiasi differente forma richiede la nostra esplicita approvazione. Noi ci riserviamo il diritto di variare questo manuale senza preavviso. Tutte le precauzioni sono state prese per assicurare la precisione delle informazioni contenute in questo manuale. Comunque, noi non possiamo accettare responsabilità per errori o danni provocati da errori o inesattezze contenuti nel manuale.”

DASCOM REPRESENTATIVES

GERMANY

DASCOM Europe GmbH
Heuweg 3
D-89079 Ulm
Deutschland
Tel.: +49 (0) 731 2075 0
Fax: +49 (0) 731 2075 100
www.dascom.com

SINGAPORE

DASCOM AP Pte Ltd
21 Bukit Batok Crescent
#29-81, WCEGA Tower
Singapore 658065
Phone: +65 6760 8833
Fax: +65 6760 1066
www.dascom.com

AMERICAS

DASCOM Americas Corporation
421 W. Main Street
Waynesboro, VA 22980
USA
Phone: +1 (877) 434 13 77
www.dascom.com

UNITED KINGDOM

DASCOM GB Ltd
Hart House, Priestley Road
Basingstoke, Hampshire
RG24 9PU, England
Phone: +44 (0) 1256 481481
Fax: +44 (0) 1256 481400
www.dascom.com

FRANCE

DASCOM Europe GmbH
117 Avenue Victor Hugo
92100 Boulogne-Billancourt
France
Phone: +33 (1)73 02 51 98
www.dascom.com

RUSSIA and CIS

DASCOM Europe GmbH
Representation Moscow
Leninsky Prospekt 95a, Office 322
119313 Moscow, Russian Federation
Phone: +7 (495) 984 70 65
Fax: +7 (495) 984 56 42
www.dascom.com